



ISBN 978-5-89076-334-1



9 785890 763341

Гнёздовский археологический комплекс ♦ Материалы и исследования ♦ Вып. 1

Гнёздовский археологический комплекс

Материалы и исследования



Гнёздовский археологический комплекс

Материалы и исследования

Вып. 1

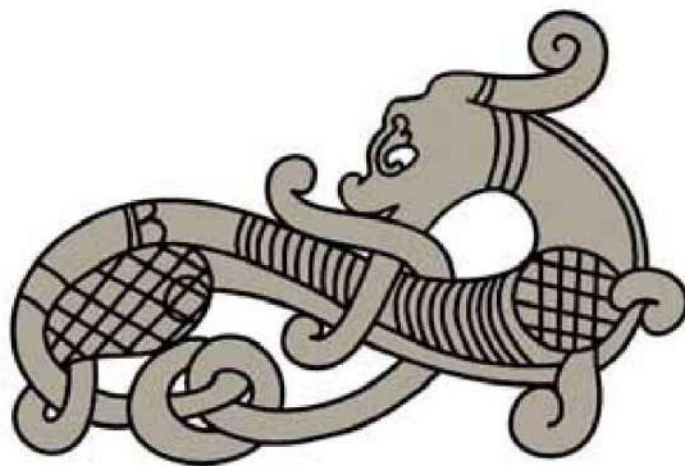

УДК 902/904
ББК 63.4
Г56

Ответственный редактор С.Ю. Каинов

Редакционная коллегия В.С. Нефёдов, Т.А. Пушкина

Г56 **Гнёздовский археологический комплекс: Материалы и исследования. Вып. 1** // Труды Государственного исторического музея. Вып. 210. М., 2018 – 552 с.: ил.

ISBN 978-5-89076-334-1

Издание посвящено столетию со дня рождения Даниила Антоновича Авдусина, большую часть жизни отдавшего исследованию Гнёздовского археологического комплекса – одного из самых крупных и хорошо сохранившихся памятников эпохи сложения Древнерусского государства. В сборнике представлены итоги археологических и геоморфологических исследований памятника, изучения отдельных категорий обширной коллекции древностей, а также освещаются малоизвестные и малоизученные страницы истории Гнёздова в позднем средневековье и новом времени.

Публикуемые работы представляют интерес для историков и археологов, а также для всех, интересующихся отечественной историей.

УДК 902/904
ББК 63.4

Гончарный горн X в. из Гнёздова

Пойменная часть Гнёздовского поселения исследуется с конца 1990-х годов, когда на этом участке впервые был открыт (в 1996 г.) культурный слой X — начала XI в. Эта часть селища использовалась жителями древнего Гнёздова избирательно — в пойме Днепра не было сплошной жилой или хозяйственной застройки, существуют участки, где культурный слой отсутствует (*Мурашева и др.*, 2009б. С. 137, 138). В пойменной части поселения, в раскопе П-8 с 2001 г. исследуется обширная кузнечно-ювелирная мастерская, представленная целым комплексом разнообразных производственных и хозяйственно-бытовых сооружений (*Мурашева и др.*, 2007. С. 31–77). В 2004–2005 гг. к западу от этой мастерской был исследован объект (в полевом отчете — яма № 77), который в процессе обработки полевых материалов и документации был интерпретирован как гончарный горн. Площадка, на которой расположен горн, лежит за пределами кузнечно-ювелирной мастерской, непосредственно соседствуя с ней. Зона мастерской отделена от площадки с горном линией столбовых ям и межевой канавой: по всей видимости, здесь находился забор, разделявший две хозяйственно-ремесленных зоны или две усадьбы.

Разбор культурного слоя и объектов в ходе полевых работ 2004–2005 гг. проводился горизонтальными пластами по 5 см с разделением материала (находок и керамики) по слоям в пределах пластов. Замеры глубин производились от условной точки, которой является вершина геодезического репера № 0022, располагавшегося на первой надпойменной террасе. Через округлую часть ямы № 77 был сделан разрез (В–В1). Весь культурный слой промывался на ме-

таллических ситах с размером ячеек 2 × 2 мм. Часть слоев (завал глиняного купола), связанных с ямой № 77, уходила за пределы раскопа в его южную стенку и не была доследована позже.

* * *

Гончарный горн (яма № 77) выявлен в юго-западной части раскопа 2004–2005 гг. Первые контуры объекта зафиксированы на глубине –485/–490 см в виде двухчастного, неправильной формы (удлиненной и округлой) пятна тёмно-серой супеси. Горн представляет собой сложный объект, состоящий из чашеобразной овальной части (обжиговая камера)¹ и примыкающей к ней траншееобразной узкой части (топочная камера или предгорновая яма) (рис. 1, 2, 9).

Обжиговая камера

Обжиговая камера представляет собой овальную в плане, углубленную в материк яму размером в поперечнике 154 × 160 см (на глубине –506/–510 см, когда ее контуры выявились достаточно отчетливо; рис. 1) и 160 × 184 см (на уровне материка; рис. 2). На уровне дна яма имела овальную форму, дно покатое, более углубленное в центре. Максимальная глубина дна зафиксирована на глубине –571 см, т. е. высота исследованной части обжиговой камеры от материкового дна до уровня, на котором объект был впервые зафиксирован, составляет около 65 см.

Следы купола

Наземная часть купола (обожжённые глиняные стенки) не сохранилась; она была полностью разрушена и завалена на юг и юго-запад от обжиговой камеры — именно в этом

¹ Сюда к овальной части примыкает более ранняя округлая яма № 89, прорезанная горном и не имеющая к нему отношения (рис. 1).



Рис. 1. Яма № 77 в раскопе П-8 (2004 г.) на глубине $-506/-510$ см. Вид с севера (фото А.А. Фетисова)



Рис. 2. Обжиговая камера на уровне материка в раскопе П-8 (2005 г.). Вид с востока (фото А.А. Фетисова)

направлении фиксируется большое количество оранжевой обожжённой глины и суглинка, которые уходят в южную стенку за пределы раскопа 2004–2005 гг. Отдельные прослойки прокаленной супеси шириной до 18 см отмечены и в заполнении обжиговой камеры, вдоль ее южной и юго-западной стенок. В южной стенке раскопа «завал» глиняного купола зафиксирован на глубине $-482/-500$ см в виде обширной прослойки прокаленной супеси длиной 140 см и толщиной 16 см (рис. 1, 3).

«Продух»

У северного борта обжиговой камеры выявлен округлый в плане продух, проходящий вертикально снизу вверх вдоль стенок камеры и призванный обеспечить тягу горячих газов (рис. 2, 4, 5). Продух впервые зафиксирован на глубине $-531/-535$ см, где его размер составлял 10×26 см. На глубине -545 см округлые контуры продуха оформляются отчетливей — он имеет размер 20×24 см в поперечнике, по краям его читаются тонкие угольные прослойки; основное заполнение



Рис. 3. Профиль южной стенки раскопа П-8 (2005 г.) в кв. 25



Рис. 4. Вертикальный продух у северного борта обжиговой камеры. Вид с юга (фото А.А. Фетисова)

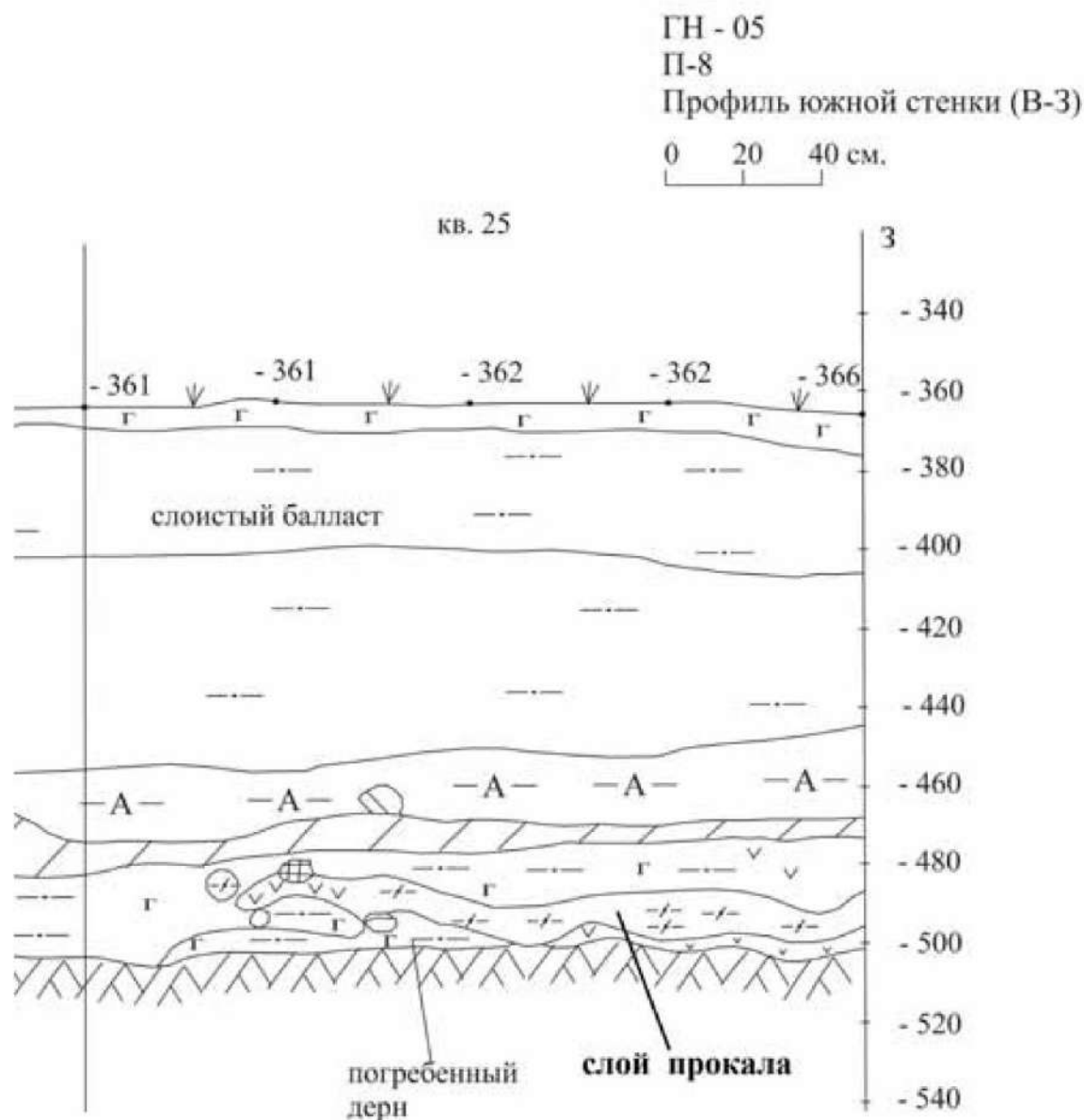

Рис. 5. Подбон и продух в обжиговой камере. Вид с востока (фото А.А. Фетисова)

продуха — гумусированная супесь с большим количеством оранжевой прокаленной супеси. Материковое дно продуха, также значительно прокаленное, находилось на глубине -575 см, т. е. чуть ниже самой низкой точки дна обжиговой камеры (-571 см).

«Под»

В процессе разбора слоев заполнения обжиговой камеры в западной ее стенке обнаружены следы слабого углистого слоя, уходящие в материковый борт ямы. При разборе этого слоя было установлено, что конструк-



Рис. 6. Угольное заполнение траншеи, примыкающей к обжиговой камере, в процессе разбора. Вид с севера (фото А.А. Фетисова)



Рис. 7. Угольное заполнение траншеи в плане и разрезе. Вид с запада (фото А.А. Фетисова)



Рис. 8. Гончарный горн на уровне материка (после выборки заполнения). Вид с востока (фото А.А. Фетисова)

тивно он представляет собой следы сторевших плах, лежащих в двух горизонтально углубленных материковых подбоях. Размеры угольных полос (толщиной до 1 см), находившихся в подбоях, — 5 × 50 и 20 × 70 см (рис. 5). Вероятно, в эти подбои вставлялись деревянные плахи, служившие основой для специального горизонтального «пода», отделяющего нижнюю часть обжиговой камеры от основной верхней. Учитывая, что материковое дно обжиговой камеры зафиксировано на глубине –565/–571 см, высота нижней части, ограниченной сверху «подом», составляла 20–

30 см. Ничего более о конструкции «пода» (были ли в нем специальные теплопроводные каналы?) сказать нельзя, поскольку зафиксированные материковые подбои с остатками угля — единственные следы существования «пода». К сожалению, никаких следов глиняной обмазки предполагаемого «пода» не сохранилось. Можно лишь предположить, что деревянный каркас «пода» был обмазан глиной для теплоустойчивости. На «под» должны были устанавливаться сосуды для обжига.

Предгорновая яма (топочная камера?)

Ширина удлиненной траншеи, примыкающей к обжиговой камере, составляет 70–90 см (на глубине –506/–510, на которой она была впервые зафиксирована) и 50–70 см (на уровне материка), длина — 350 см, глубина — 70–80 см. Стенки отвесные. Заполнение — чёрная углистая супесь с включением отдельных кусков и прослоек угля (рис. 6, 7).

В северном и южном бортах траншеи на глубине –515/–520 см зафиксированы материковые подбои округлой формы — горизонтально вкопанные в материковые стенки траншеи ямки, возможно, предназначенные для установки плах, поддерживающих перекрытие (дерновое?) топочной камеры. Подбои (глубиной до 10 см, диаметром до 18 см) расположены парами друг против друга в противоположных бортах траншеи на высоте до 70 см от ее материкового дна (рис. 8). Таким образом, перекрытие траншеи могло располагаться на высоте 60–70 см от ее дна.

Траншея значительно занижена относительно обжиговой камеры. Дно траншеи зафиксировано на глубине –580/–585 см;



Рис. 9. Гончарный горн на плане материка (раскоп П-8, 2005 г.)



Рис. 10. Реконструкция продольного разреза гончарного горна на Гнёздовском селище (по линии запад–восток)

перемычка, соединявшая ее с обжиговой камерой, находилась на глубине $-530/-538$ см, т. е. уровень траншеи расположен на 0,5 м ниже обжиговой камеры (рис. 9, 10).

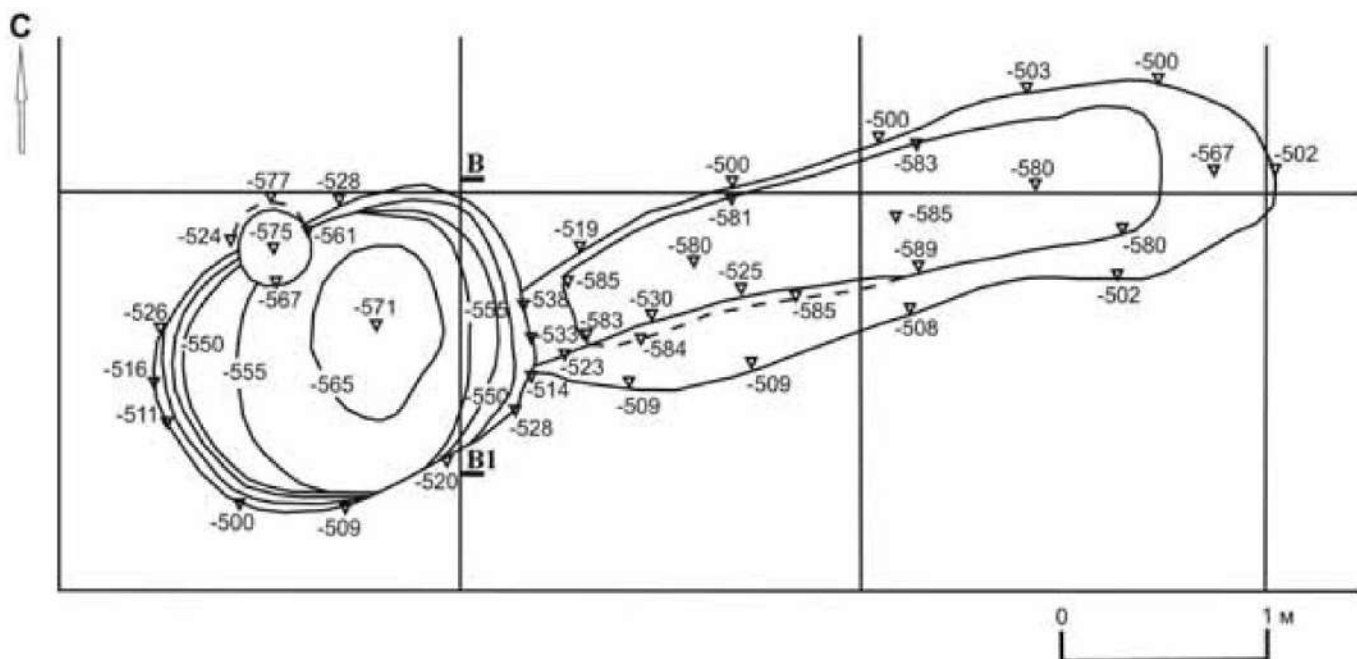
Недостаточность данных о конструкции «пода» не позволяет точно определить тип горнового устройства. По особенностям движения горячих газов А.А. Бобринский разделяет горны на три типа: 1 – с вертикальным ходом горячих газов; 2 – с горизонтальным ходом горячих газов; 3 – с вертикально-горизонтальным ходом горячих газов (Бобринский, 1991. С. 97, 98). В нашем случае отсутствие данных о теплопроводных каналах в «поре» и угольное заполнение траншееобразной топочной камеры оставляют открытым вопрос о том, в какой именно части горна происходило горение топлива.

Версия 1: горение топлива происходило лишь в боковой удлиненной траншее, и горя-

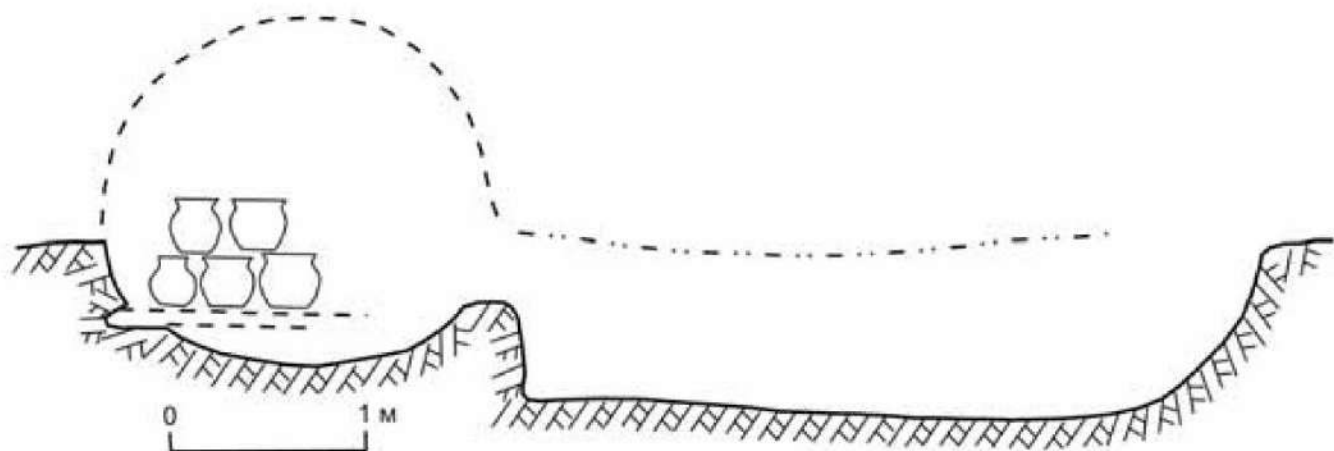

Рис. 11. Топка периферического действия (1) и топочный канал с функцией воздушно-тягового устройства (2) по классификации А.А. Бобринского (типы СТП-2 и СТП-3) (по: Бобринский, 1991. С. 116)



Рис. 12. Разрез обжиговой камеры В–В1. Вид с запада (фото А.А. Фетисова)

чие газы, благодаря тяге, создаваемой формой траншеи и продухом, через «под» попали к установленным в обжиговой камере изделиям. В пользу этого говорят насыщенное угольное заполнение траншеи (мощностью до 70 см), возможное наличие над ней верхнего перекрытия и заниженное расположение траншеи относительно обжиговой камеры. То есть траншея являлась топочной камерой, а округлая часть горна – обжиговой. В таком случае гнездовский горн, по классификации А.А. Бобринского, имел топку периферического действия либо топочный канал с функцией воздушно-тягового устройства (СТП-2/СТП-3 по А.А. Бобринскому; рис. 11).

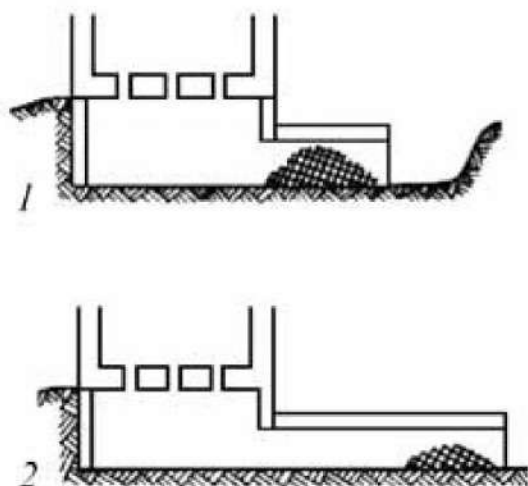
Версия 2: горение происходило в пределах округлой части горна под «подом», а удлиненная траншея являлась лишь предгорновой ямой, обеспечивающей доступ к округлой части горна для загрузки топлива. В таком случае и топочная, и обжиговая камеры располагались в пределах округлой части горна двумя ярусами друг над другом. Об этом может косвенно свидетельствовать насыщенный угольный слой мощностью до 12 см на дне обжиговой камеры (разрез В–В1; рис. 12). Однако второй версии противоречит сама конструкция траншеи – она достаточно длинная (350 см) и узкая (около 70 см), что при глубине до 70 см делает затруднительным доступ через нее гончара к обжиговой камере, а длина траншеи для таких целей просто чрезмерна. Реконструи-

рованная высота установки «пода» (20–30 см от материкового дна обжиговой камеры) также допускает слишком незначительный объем пространства для сжигания топлива. Угольное заполнение и вероятное верхнее земляное перекрытие траншеи также свидетельствуют против второй версии.

Находки и керамика

Большая часть находок относится к этапу разрушения и запустения объекта, непосредственная связь их с горном сомнительна. В заполнении ямы № 77 найдены многочисленные фрагменты стеклянных бусин и бисер, фрагменты сланцевых оселков, железные и бронзовая иглы от фибул, два фрагмента железных ободов ведра, фрагменты глиняного и пиррофиллитовых пряслиц, бронзовая ременная бляшка, фрагмент ладейной заклепки, бочонковидная гирька.

Описание и статистика керамического материала Гнёздова включает несколько позиций: 1) лепная керамика; 2) «моравская» – раннекруговая керамика с утолщенным плечиком; 3) «гнездовская» – раннекруговая и развитая круговая керамика местного производства с примесью дресвы в тесте; 4) «серая» – местная круговая керамика, как правило, серого цвета, содержащая примесь охры в тесте; 5) «среднеднепровская» – высококачественная круговая керамика, отражающая по формам и составу теста южнорусское влияние, обычно имеет манжетовидный венчик, более качественный обжиг, чем «гнез-

довская», не имеет примесей дресвы в тесте; б) «вертикальный венчик» — круговая керамика, имеющая выраженные признаки «западнославянского» влияния².

Среди керамического материала из ямы № 77 преобладает «гнёздовская» керамика (более 70%), встречены лепная (6%) и «среднеднепровская» (5,5%).

Таблица 1. Статистика керамики из ямы № 77

Группа	Лепная	«Моравская»	«Гнёздовская»	«Серая»	«Среднеднепровская»	«Верг. венчик»	Не определена	Всего
Кол-во	52	3	632	28	49	7	122	893
%	6	0,3	70,7	3,1	5,5	0,8	13,6	100%

Датировка

Одним из главных хронологических маркеров в керамическом материале является присутствие в яме № 77 «среднеднепровской» керамики (5,5%), которая появляется в Гнёздове только после 950-х годов (Мурашева и др., 2007. С. 69–71). Без специальных исследований трудно сказать, была ли высококачественная «среднеднепровская» керамика предметом импорта или ее делали на месте гончары, приехавшие из Южной Руси (Мурашева и др., 2007. С. 70). Соседний участок, на котором располагалась кузнечно-ювелирная мастерская, прекращает функционировать на рубеже X–XI вв. в результате каких-то катастрофических событий — в финальном его горизонте встречено большое количество угля (Мурашева и др., 2007. С. 72). Этот же финальный горизонт фиксируется и на интересующем нас участке с горном. Таким образом, существование гончарного горна в пойменной части Гнёздовского селища можно датировать второй половиной X — рубежом X–XI вв.

Аналогии

Собственно древнерусских гончарных горнов X–XI вв. известно немного. Нам удалось подобрать несколько аналогий по материалам Восточной Европы VII–XIII вв., близких по конструкции исследованному в Гнёздове объекту.

Гончарный горн, наиболее близкий по конструкции к гнёздовскому, был раскопан в 1977–1978 гг. на селище Каменное (Сумская обл., Украина). Это двухкамерная конструкция, состоящая из округлой обжиговой и топочной камер с прилегающей траншееобразной предгорновой ямой (рис. 13). В округлой камере зафиксирован глиняный «под» с 18 теплопроводными каналами диа-

метром 10–18 см, расположенными по кругу без видимой системы; продухи наибольшего диаметра расположены вблизи стен. Стенки обжиговой камеры сохранились на высоту до 0,65 м. Внешний диаметр обжиговой камеры составляет 1,75 м, рабочий (внутренний) — 1,45 м. Примыкающая удлиненная часть горна имеет длину 4,2 м и ширину до 1,75 м при глубине до 2,4 м. Траншееобразная яма разделена перегородкой на две части, одна из которых была собственно предгорновой, а вторая служила для хранения шамота и запасов глины. Поскольку в культурном слое, заполнившем горн после



Рис. 13. Гончарный горн с селища Каменное (по: Сухобоков, 2016. С. 68)

² Описание выделенных типов керамики частично было дано в ряде публикаций. См.: Мурашева и др., 2007. С. 68–71; Каменецкая, 2014. С. 211–217.



Рис. 14. Гончарный горн с поселения Асардаре-Плиска (по: Бобринский, 1991. С. 105)

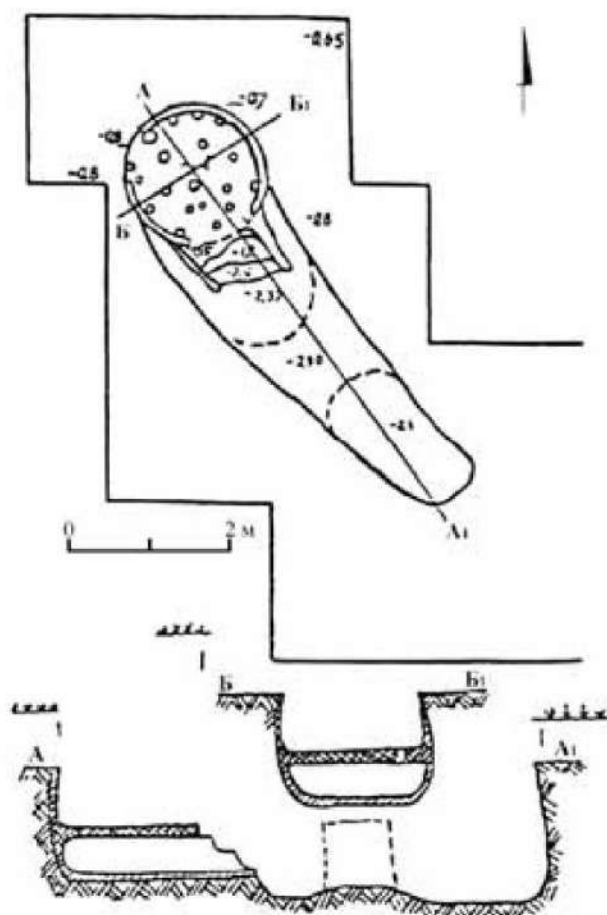

Рис. 15. Графическая реконструкция гончарного горна с посада Вышгорода (по: Готун и др., 2013. С. 149)

его разрушения, преобладает круговая керамика XII в., а близлежащие постройки автор раскопок относит к роменскому времени, горн с Каменного может быть широко датирован X–XII вв. (Сухобокков, 2016. С. 68–71).

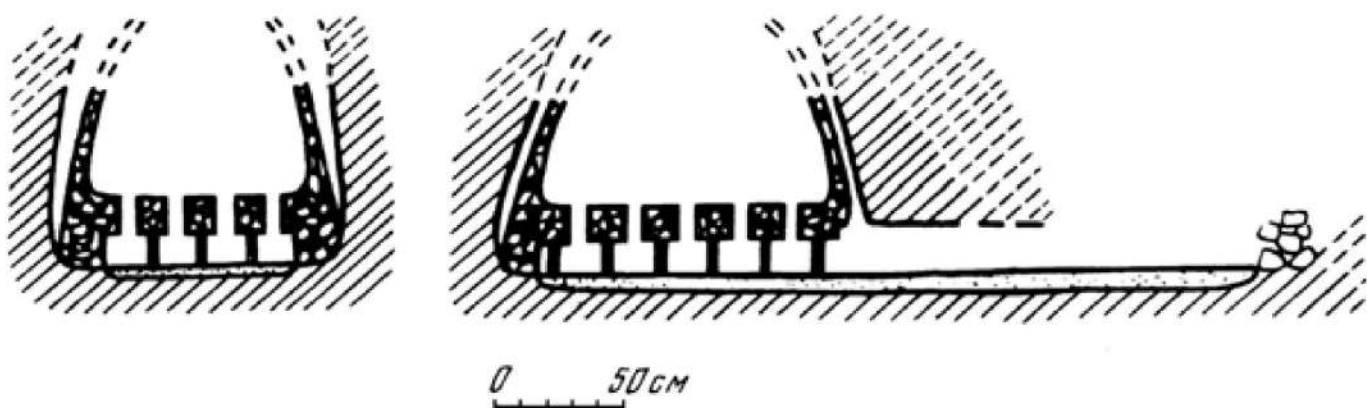
Аналогичные устройства были исследованы в 1959 г. на поселении IX–X вв. в Асардаре-Плиске (Болгария). Здесь раскопаны остатки четырёх сходных по конструкции гончарных горнов, состоящих из куполообразной обжиговой и примыкающей к ней удлиненной топочной камер (рис. 14). В обжиговой камере были выявлены теплопроводные каналы, сформированные глиняными столбиками диаметром 4–5 см и высотой около 15 см, на которых держался достаточно мощный (толщиной около 10 см) «под» обжиговой камеры (Бобринский, 1991. С. 105).

Близкий к гнёздовскому по конструкции горн, но относящийся к XIII в., был исследован Верхнедонской экспедицией ГИМ на поселении Монастырщина V в районе Куликова поля в 1986 г. Горн имел округлую обжиговую камеру (сохранилась часть купола) и примыкающую к ней боковую длинную

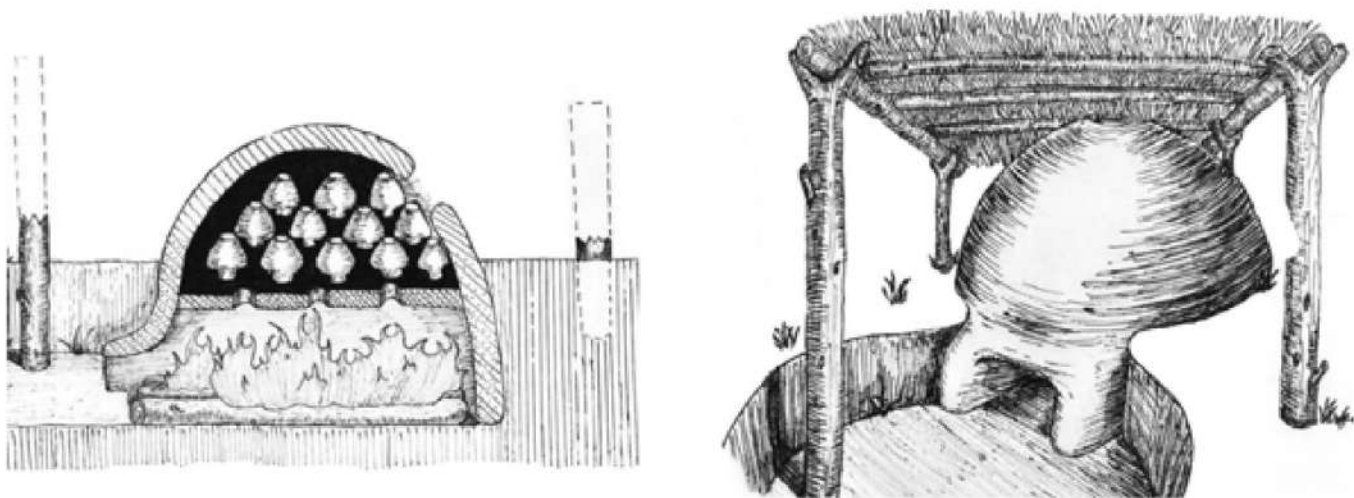
(до 1,5 м) топочную камеру, выполнявшую роль топки периферического действия. В обжиговой камере был установлен под с отверстиями, через которые к изделиям поступал горячий воздух из выносной боковой топки (Гопяный и др., 1988. С. 57).

Двухъярусный гончарный горн XI в. исследован в 2004 г. в Вышгороде. Он не имел боковой топочной камеры, вынесенной за пределы обжиговой, — топочная камера находилась в нижнем ярусе горна, обжигаемые изделия устанавливались в верхнем; ярусы разделялись глиняным перекрытием «подом» с продухами для движения горячих газов (Готун и др., 2013. С. 136–152) (рис. 15).

Пять аналогичных двухъярусных горнов, широко датированных X–XIII вв., были раскопаны А.С. Федоровским в 1920-х годах на посаде древнерусского Донца (Донецкое городище). В этих случаях топочная и обжиговая камеры также располагались непосредственно друг над другом двумя ярусами, разделенными «подом» с теплопроводными каналами (Шрамко, 1962. С. 341, 342) (рис. 16).



Рис. 16. План (1), разрез (2) и графическая реконструкция (3) гончарного горна с Донецкого городища (по: Шрамко, 1962. С. 341)



Рис. 17. Типовая схема горна из балки Канцерка. На схеме обозначены камера для сжигания топлива (1), загрузочное устройство для топлива (2) (по: Володарець-Урбанович, 2011. С. 33)

К XI в. относятся также три из семи гончарных горнов, исследованных на селище Автуничи. Все они относятся к классу горнов с вертикальным ходом горячих газов, имеют округлую в плане форму и двухъярусное расположение топливной и обжиговой камер (Готун, 1993).

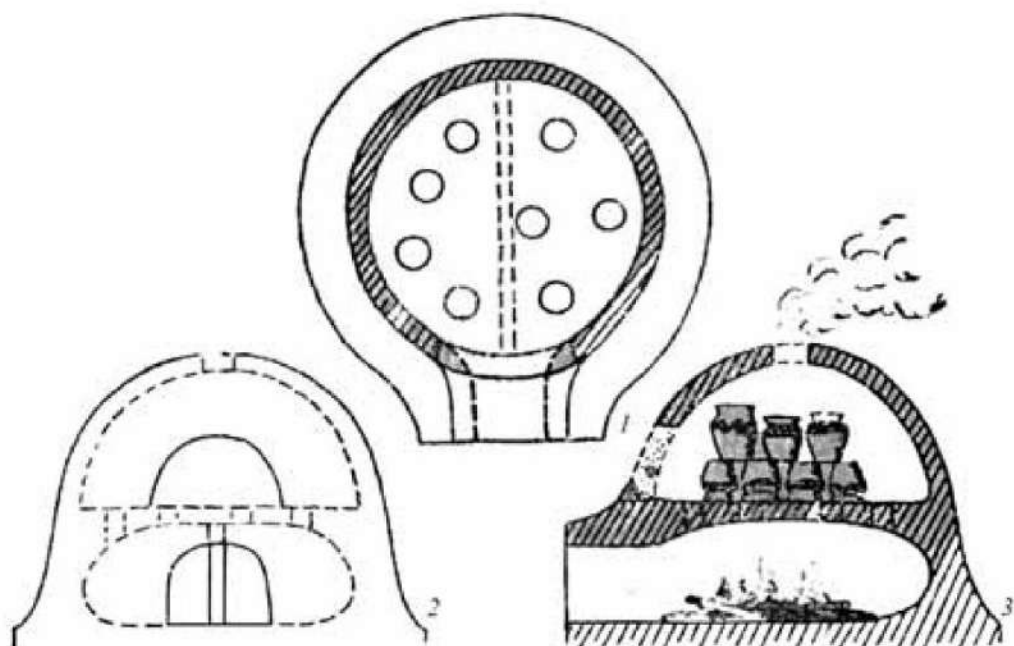
Гораздо более многочисленные синхронные аналогии раннесредневековых гончарных горнов дают материалы болгаро-аланского населения Поднепровья и памятников салтовской культуры. Здесь известны горны двух видов: с нижней топочной камерой (Верхний Салтов, Маяцкое, Подгаевка и др. (Калода, 2013. С. 153, 154)) и с боковой топоч-

ной камерой (Канцерка (рис. 17), Саркел (Володарець-Урбанович, 2001. С. 32–45; Плетнева, 1996. С. 76)). Во всех случаях зафиксированы «под» и теплопроводные каналы, т. е. движение горячих газов, независимо от места закладки топлива, осуществлялось вертикально.

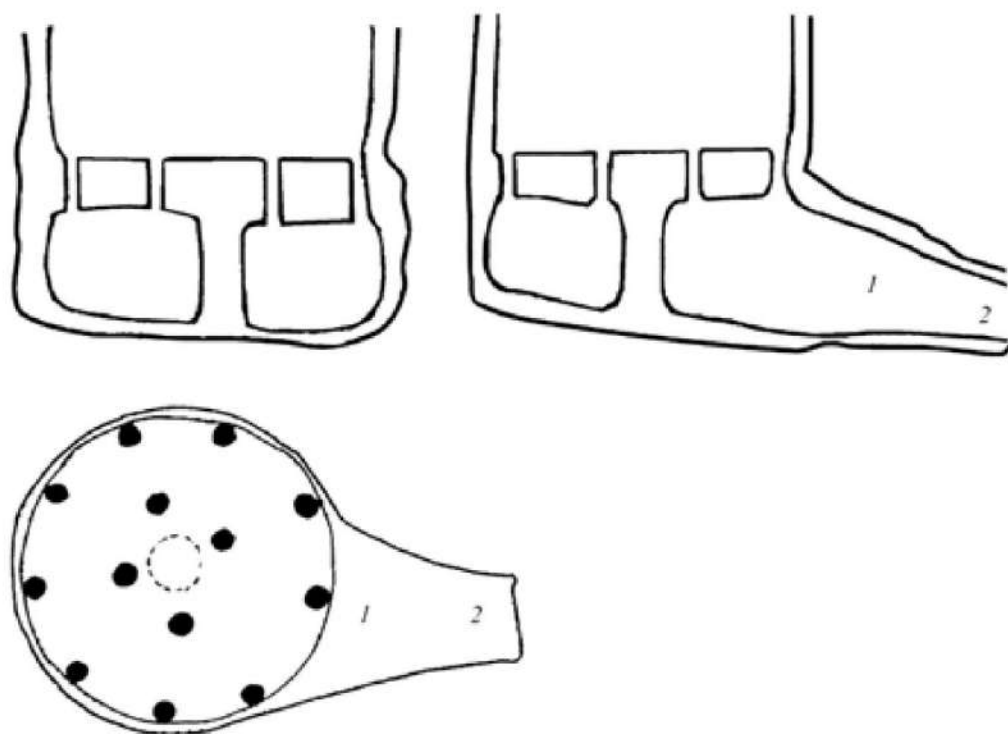
Отдельные фрагментарные данные о вероятных двухкамерных гончарных горнах X–XI вв. известны для «северянских» территорий Левобережья Днепра и Среднего Поднепровья (Горбово, Рьльск-1, Любеч), однако эти материалы еще не введены полностью в научный оборот (Пуголовок, 2014. С. 58; Приймак, 1988. С. 45, 46).

Отчеты экспедиций

Авдусин. Отчет 1949. — *Авдусин Д.А.* Отчет о раскопках в Гнёздове в 1949 г. // Архив ИА РАН. Р-1. № 341

Авдусин. Отчет 1950. — *Авдусин Д.А.* Отчет о раскопках в Гнёздове в 1950 г. // Архив ИА РАН. Р-1. № 474

Авдусин. Отчет 1952. — *Авдусин Д.А.* Отчет о раскопках в Смоленске и Гнёздове в 1952 г. // Архив ИА РАН. Р-1. № 702

Авдусин. Отчет 1953. — *Авдусин Д.А.* Отчет Смоленской экспедиции за 1953 г. // Архив ИА РАН. Р-1. № 836

Авдусин. Отчет 1959. — *Авдусин Д.А.* Отчет об археологических работах в 1959 г. // Архив ИА РАН. Р-1. № 1971

Авдусин. Отчет 1960. — *Авдусин Д.А.* Отчет о раскопках в Гнёздове в 1960 г. // Архив ИА РАН. Р-1. № 2167

Авдусин. Отчет 1961. — *Авдусин Д.А.* Отчет о раскопках гнёздовских курганов в 1961 г. // Архив ИА РАН. Р-1. № 2512

Авдусин. Отчет 1970. — *Авдусин Д.А.* Работы Смоленской экспедиции [в 1970 г.]. // Архив ИА РАН. Р-1. № 4337

Авдусин. Отчет 1971. — *Авдусин Д.А.* Отчет Смоленской экспедиции за 1971 г. // Архив ИА РАН. Р-1. № 4629

Авдусин. Отчет 1972. — *Авдусин Д.А., Асташова Н.И., Пушкина Т.А.* Отчет о раскопках Смоленской экспедиции в 1972 г. // Архив ИА РАН. Р-1. № 4927

Авдусин и др. Отчет 1974. — *Авдусин Д.А., Асташова Н.И., Пушкина Т.А.* Отчет о раскопках в Смоленске и Гнёздове Смоленской археологической экспедиции в 1974 г. // Архив ИА РАН. Р-1. № 5318

Авдусин и др. Отчет 1975. — *Авдусин Д.А., Асташова Н.И., Каменецкая Е.В.* Отчет о раскопках в Смоленске и Гнёздове Смоленской археологической экспедиции в 1975 г. // Архив ИА РАН. Р-1. № 5913

Авдусин и др. Отчет 1977. — *Авдусин Д.А., Каменецкая Е.В.* Раскопки гнёздовских курганов в 1977 г. // Архив ИА РАН. Р-1. № 6852

Авдусин и др. Отчет 1978. — *Авдусин Д.А., Каменецкая Е.В., Пушкина Т.А.* Отчет о раскопках в Гнёздове в 1978 г. // Архив ИА РАН. Р-1. № 8395

Авдусин и др. Отчет 1979. — *Авдусин Д.А., Каменецкая Е.В., Пушкина Т.А.* Отчет о работах Смоленской археологической экспедиции в 1979 г. // Архив ИА РАН. Р-1. № 8708

Авдусин и др. Отчет 1981. — *Авдусин Д.А., Каменецкая Е.В., Пушкина Т.А.* Отчет о работе Смоленской

археологической экспедиции МГУ в 1981 г. // Архив ИА РАН. Р-1. № 8961

Авдусин, Пушкина. Отчет 1982. — *Авдусин Д.А., Пушкина Т.А.* Отчет о работе Смоленской археологической экспедиции МГУ в 1982 г. // Архив ИА РАН. Р-1. № 8970

Авдусин и др. Отчет 1983. — *Авдусин Д.А., Каменецкая Е.В., Пушкина Т.А.* Отчет о работе Смоленской археологической экспедиции в 1983 г. // Архив ИА РАН. Р-1. № 9877

Авдусин, Пушкина. Отчет 1984. — *Авдусин Д.А., Пушкина Т.А.* Отчет о работе Смоленской археологической экспедиции за 1984 г. // Архив ИА РАН. Р-1. №№ 9515, 9515а

Авдусин, Пушкина. Отчет 1985. — *Авдусин Д.А., Пушкина Т.А.* Отчет о работе Смоленской археологической экспедиции МГУ за 1985 г. // Архив ИА РАН. Р-1. № 10927

Авдусин, Пушкина. Отчет 1986. — *Авдусин Д.А., Пушкина Т.А.* Отчет Смоленской археологической экспедиции МГУ за 1986 г. // Архив ИА РАН. Р-1. № 11966

Авдусин, Пушкина. Отчет 1987. — *Авдусин Д.А., Пушкина Т.А.* Отчет Смоленской археологической экспедиции МГУ за 1987 г. // Архив ИА РАН. Р-1. № 12251

Авдусин, Пушкина. Отчет 1988. — *Авдусин Д.А., Пушкина Т.А.* Отчет Смоленской археологической экспедиции МГУ за 1988 г. // Архив ИА РАН. Р-1. № 14423

Авдусин, Пушкина. Отчет 1989. — *Авдусин Д.А., Пушкина Т.А.* Отчет о работе Смоленской археологической экспедиции в 1989 г. // Архив ИА РАН. Р-1. № 14736

Авдусин, Пушкина. Отчет 1990. — *Авдусин Д.А., Пушкина Т.А.* Отчет о работе Смоленской археологической экспедиции в 1990 г. // Архив ИА РАН. Р-1. № 15792

Авдусин, Пушкина. Отчет 1991. — *Авдусин Д.А., Пушкина Т.А.* Отчет о работе Смоленской археологической экспедиции МГУ им. М.В. Ломоносова в 1991 г. // Архив ИА РАН. Р-1. № 16006

Андреев, Милонов. Опись находок 1940. — *Андреев Н.В., Милонов Н.П.* Опись находок из раскопок Центрального гнёздовского городища. 1940 г. // Архив ИИМК РАН. Ф.35/1940. Ед. хр. 171

Арциховский, Колчин. Отчет 1956. — *Арциховский А.В., Колчин Б.А.* Отчет Новгородской археологической экспедиции ИИМК АН СССР 1956 г. // Архив ИА РАН. Р-1. № 1278

Арциховский, Колчин. Отчет 1957. — *Арциховский А.В., Колчин Б.А.* Отчет Новгородской археоло-

гической экспедиции ИИМК АН СССР. 1957 г. Т. 1: Раскопы Неревские XIX–XX // Архив ИА РАН. Р-1. № 1597

Арциховский, Колчин. Отчет 1959. — *Арциховский А.В., Колчин Б.А.* Отчет об археологических работах Новгородской археологической экспедиции за 1959 г. Т. 1/2: Неревский конец, раскопы № XXVI–XXVIII // Архив ИА РАН. Р-1. № 1940

Мурашева. Отчет 1995. — *Мурашева В.В.* Отчет об охранных раскопках на селище Гнёздова. 1995 г. // Архив ИА РАН. Р-1. № 22203

Мурашева. Отчет 2012. — *Мурашева В.В.* Отчет о раскопках Смоленской экспедиции ГИМ. 2012 г. // Архив ИА РАН. М., 2013

Нефёдов. Отчёт 1997. — *Нефёдов В.С.* Отчет об археологических исследованиях в бассейне р. Катинка Смоленского района Смоленской области в 1997 г. // Архив ИА РАН. Р-1. Ф. 1. № 20958

Перечневая опись древностей, 1899. — Перечневая опись древностей из раскопок 1899 г., произведенных в Гнёздовском могильнике С.И. Сергеевым // Архив ИИМК. Д.1, 1899. № 106

Пушкина. Отчет 1992. — *Пушкина Т.А.* Отчет о работе Смоленской экспедиции МГУ в 1992 г. // Архив ИА РАН. Р-1. № 17031

Пушкина. Отчет 1995. — *Пушкина Т.А.* Отчет о работе Смоленской археологической экспедиции МГУ в 1995 г. // Архив ИА РАН. Р-1. № 19226

Пушкина. Отчет 1996. — *Пушкина Т.А.* Отчет о работе Смоленской археологической экспедиции МГУ в 1996 г. // Архив ИА РАН. Р-1. № 21122

Пушкина. Отчет 1997. — *Пушкина Т.А.* Отчет о работе Смоленской археологической экспедиции МГУ в 1997 г. // Архив ИА РАН. Р-1. № 21220

Пушкина. Отчет 1998. — *Пушкина Т.А.* Отчет о работе Смоленской археологической экспедиции МГУ им. М.В. Ломоносова в 1998 г. // Архив ИА РАН. Р-1. № 22209

Пушкина. Отчет 1999. — *Пушкина Т.А.* Отчет о работе Смоленской археологической экспедиции МГУ в 1999 г. // Архив ИА РАН. Р-1. № 22211

Пушкина. Отчет 2000. — *Пушкина Т.А.* Отчет о работе Смоленской археологической экспедиции МГУ им. М.В. Ломоносова в Гнёздове в 2000 г. // Архив ИА РАН. Р-1. № 22856

Пушкина. Отчет 2001. — *Пушкина Т.А.* Отчет о работе Смоленской археологической экспедиции МГУ в 2001 г. // Архив ИА РАН. Р-1. № 22212

Пушкина. Отчет 2002. — *Пушкина Т.А.* Отчет о работе Смоленской археологической экспедиции МГУ в 2002 г. // Архив ИА РАН. Р-1. № 22858

Пушкина. Отчет 2003. — *Пушкина Т.А.* Отчет о раскопках в Гнёздове Смоленской археологической экспедиции МГУ в 2003 г. // Архив ИА РАН. Р-1. № 31775

Пушкина. Отчет 2004. — *Пушкина Т.А.* Отчет о раскопках в Гнёздове Смоленской археологической экспедиции МГУ в 2004 г. // Архив ИА РАН. Р-1. № 31427

Пушкина. Отчет 2005. — *Пушкина Т.А.* Отчет о раскопках в Гнёздове Смоленской археологической экспедиции МГУ в 2005 г. // Архив ИА РАН. Р-1. № 33425

Пушкина. Отчет 2007. — *Пушкина Т.А.* Отчет о раскопках в Гнёздове Смоленской археологической экспедиции МГУ в 2007 г. // Архив ИА РАН. Не зарегистрирован

Пушкина. Отчет 2008. — *Пушкина Т.А.* Отчет о раскопках в Гнёздове Смоленской археологической экспедиции МГУ в 2008 г. // Архив ИА РАН. Не зарегистрирован

Пушкина. Отчет 2009. — *Пушкина Т.А.* Отчет о раскопках в Гнёздове Смоленской археологической экспедиции МГУ в 2009 г. // Архив ИА РАН. Р-1. № 37653

Пушкина. Отчет 2010. — *Пушкина Т.А.* Отчет о раскопках в Гнёздове Смоленской археологической экспедиции МГУ в 2010 г. // Архив ИА РАН. Р-1. № 39289

Пушкина. Отчет 2011. — *Пушкина Т.А.* Отчет о раскопках в Гнёздове Смоленской археологической экспедиции МГУ в 2011 г. // Архив ИА РАН. Р-1. № 30387

Пушкина. Отчет 2012. — *Пушкина Т.А.* Отчет о раскопках в Гнёздове Смоленской археологической экспедиции МГУ в 2012 г. // Архив ИА РАН. Р-1. № 35367

Пушкина. Отчет 2013. — *Пушкина Т.А.* Отчет о раскопках Смоленской археологической экспедиции МГУ на территории Гнёздовского комплекса археологических памятников (Центральное поселение) в 2013 г. // Архив ИА РАН. Р-1. № 41039

Сергеев. Дневник 1901. — *Сергеев С.И.* Дневник раскопок, произведенных в 1901 году в Гнёздовском могильнике Смоленского уезда Смоленской губернии // Архив ИИМК. АК. Ф. 1. 1901. Д. 7

Шмидт. Отчет 1951. — *Шмидт Е.А.* Отчет об археологической разведке в Смоленской области летом 1951 г. // Архив ИА РАН. Р-1; Ф-1; № 569

Литература

Авдусин, 1951. — *Авдусин Д.А.* Раскопки в Гнёздове // КСИИМК. 1951. Вып. XXXVIII

Авдусин, 1952а. — *Авдусин Д.А.* Гнёздовские курганы. Смоленск. 1952.

Авдусин, 1952б. — *Авдусин Д.А.* Отчёт о раскопках Гнёздовских курганов в 1949 г. // МИСО. Смоленск, 1952. Вып. 1

Авдусин, 1953а. — *Авдусин Д.А.* Неонорманистские измышления буржуазных историков // ВИ. 1953. № 12

Авдусин, 1953б. — *Авдусин Д.А.* Раскопки Гнёздовских городищ в 1953 году // ВМУ. 1953. № 11

Авдусин, 1957. — *Авдусин Д.А.* Отчет о раскопках Гнёздовских курганов (в 1950 и 1952–1955 гг.) // МИСО. 1957. Вып. 2

Авдусин, 1967. — *Авдусин Д.А.* К вопросу о происхождении Смоленска и его первоначальной топографии // Смоленск: К 1100-летию первого упоминания города в летописи. Смоленск, 1967

- Авдусин*, 1969. — *Авдусин Д.А.* Таинственный IX век // Знание — сила. 1969. № 1
- Авдусин*, 1970. — *Авдусин Д.А.* Отчет о раскопках в Гнёздове в 1957—1960 гг. // МИСО. 1970. Вып. 7
- Авдусин*, 1971. — *Авдусин Д.А.* Работы Смоленской экспедиции // АО 1970. М., 1971
- Авдусин*, 1972. — *Авдусин Д.А.* Гнёздово и Днепровский путь // Новое в археологии. М., 1972
- Авдусин*, 1973. — *Авдусин Д.А.* Археологические источники по варяжскому вопросу // VI Всесоюзная конференция по изучению истории, экономики, литературы и языка скандинавских стран и Финляндии. Таллин, 1973. Ч. 1
- Авдусин*, 1980. — *Авдусин Д.А.* Происхождение древнерусских городов // ВИ. 1980. № 12
- Авдусин*, 1987. — *Авдусин Д.А.* Рецензия на книгу Х. Ловмянского «Русь и норманны» // ВИ. 1987. № 9
- Авдусин*, 1988. — *Авдусин Д.А.* Современный анти-норманизм // ВИ. 1988. № 7
- Авдусин*, 1991. — *Авдусин Д.А.* Актуальные вопросы изучения древностей Смоленска и его ближайшей округи // Смоленск и Гнёздово (к истории древнерусского города). М., 1991
- Авдусин*, 1993. — *Авдусин Д.А.* Об этническом составе населения Гнёздова // XII конференция по изучению истории, экономики, литературы и языка скандинавских стран и Финляндии. М., 1993. Ч. 1
- Авдусин*, 1999а. — *Авдусин Д.А.* Главы из монографии «Гнёздово» (1992—1993). Краткая история полевых исследований // Гнёздовский могильник: Исследования и публикации. Ч. 1. Археологические раскопки 1874—1901 гг. (по материалам ГИМ). Труды ГИМ. М., 1999. Вып. XXXVI
- Авдусин*, 1999б. — *Авдусин Д.А.* Главы из монографии «Гнёздово» (1992—1993). Обзор местоположения // Гнёздовский могильник: Исследования и публикации. Ч. 1. Археологические раскопки 1874—1901 гг. (по материалам ГИМ). Труды ГИМ. М., 1999. Вып. XXXVI
- Авдусин*, *Мельникова*, 1985. — *Авдусин Д.А.*, *Мельникова Е.А.* Смоленские грамоты на бересте (из раскопок 1952—1968 гг.) // Древнейшие государства на территории СССР: Материалы и исследования. 1984. М., 1985
- Авдусин*, *Пушкина*, 1986. — *Авдусин Д.А.*, *Пушкина Т.А.* Раскопки в Гнёздове // АО 1984. М., 1986
- Авдусин*, *Пушкина*, 1987. — *Авдусин Д.А.*, *Пушкина Т.А.* Раскопки в Гнёздове // АО 1985. М., 1987
- Авдусин*, *Пушкина*, 1988. — *Авдусин Д.А.*, *Пушкина Т.А.* Раскопки в Гнёздове // АО 1986. М., 1988
- Авдусин*, *Пушкина*, 1989. — *Авдусин Д.А.*, *Пушкина Т.А.* Три погребальных камеры из Гнёздова // История и культура древнерусского города. М., 1989
- Авдусина*, 2011. — *Авдусина С.А.* Каменные бусы в контексте культурного слоя пойменной части Гнёздовского поселения // Труды II археологического съезда в Суздале. 2008 г. М., 2011. Т. IV (дополнительный)
- Авдусина*, 2014. — *Авдусина С.А.* Клад торгового инвентаря из Гнёздова // Труды IV (XX) Всероссийского археологического съезда. Казань, 2014. Т. III
- Авдусина*, *Ениосова*, 2001. — *Авдусина С.А.*, *Ениосова Н.В.* Подковообразные фибулы Гнёздова // Гнёздово: 125 лет исследования памятника. Труды ГИМ. М., 2001. Вып. 124
- АКР, 1997. — Археологическая карта России. Смоленская обл. М., 1997. Ч. 1
- Акты исторические, 1841. — Акты исторические, собранные и изданные Археографическою комиссией. СПб., 1841. Т. 2
- Александровский*, 2004. — *Александровский А.Л.* Этапы и скорость развития почв в поймах рек центра Русской равнины // Почвоведение. 2004. № 11
- Александровский*, *Александровская*, 2005. — *Александровский А.Л.*, *Александровская Е.И.* Эволюция почв и географическая среда. М., 2005
- Александровский и др.*, 2005. — *Александровский А.Л.*, *Крейке Н.А.*, *Нефедов В.С.* Палеорельеф высокой поймы Днепра на территории Гнёздовского археологического комплекса // РА. 2005. № 1
- Алексеев*, *Дебец*, 1964. — *Алексеев В.П.*, *Дебец Г.Ф.* Краниометрия: Методика антропологических исследований. М., 1964
- Алексеев*, 1980. — *Алексеев Л.В.* Смоленская земля в IX—XIII вв. М., 1980
- Алексеева*, 1978. — *Алексеева Е.М.* Античные бусы Северного Причерномья // САИ. 1978. Сер. Г1—12
- Алимов*, 2016. — *Алимов Д.Е.* Этногенез хорватов: Формирование хорватской этнополитической общности в VII—IX вв. СПб., 2016.
- Алтухов*, 1913. — *Алтухов Н.В.* Анатомия зубов. М., 1913
- АМВ, 1983. — Апракос Мстислава Великого / Под ред. Л.П. Жуковской. М., 1983
- Андреев*, 1951. — *Андреев Н.В.* О чем рассказывают курганы. Смоленск, 1951
- Андреев*, *Маковский*, 1948. — *Андреев Н.В.*, *Маковский Д.П.* Доисторические и исторические памятники города Смоленска и его окрестностей. Смоленск, 1948
- Андреев*, *Милонов*, 1945. — *Андреев Н.В.*, *Милонов Н.П.* Раскопки на Гнёздовском городище в 1940 году // КСИИМК. 1945. Вып. XI
- Андреева*, 1980. — *Андреева Е.Г.* Остеологические материалы из Гнёздова // СА. 1980. № 1
- Аникеева*, *Яблонский*, 2012. — *Аникеева О.В.*, *Яблонский Л.Т.* Так называемые оселки сарматского времени из могильника Филипповка I: естественно-научные исследования // Культуры степной Евразии и их взаимодействие с древними цивилизациями. СПб., 2012. Кн. 12
- Артамонов*, 2002. — *Артамонов М.И.* История хазар. СПб., 2002
- Артамонов*, *Милютенко*, 2014. — *Артамонов Ю.А.*, *Милютенко Н.И.* Иаков Мних // Древняя Русь в средневековом мире: Энциклопедия. М., 2014
- Археология, 2009. — Археология севернорусской деревни X—XIII веков: средневековые поселения и могильники на Кубенском озере. М., 2009. Т. 3: Палеоэкологические условия, общество и культура
- Археология, 2012. — Археология древнего Ярославля. М., 2012
- Археология, 2013. — Археология Балтийского региона. М.; СПб., 2013
- Археологическое собрание. — Археологическое собрание Смоленского музея-заповедника (сводный каталог). Смоленск, [б/г.].

- Асташова*, 1974. — *Асташова Н.И.* Энколпион из Гнёздова // СА. 1974. № 3
- Асташова*, 1999. — *Асташова Н.И.* Хронология смоленских древностей // Труды ГИМ. М., 1999. Вып. 111
- Асташова, Пушкина*, 1973. — *Асташова Н.И., Пушкина Т.А.* Работы Смоленской экспедиции // АО 1972. М., 1973
- Асташова, Пушкина*, 2009. — *Асташова Н.И., Пушкина Т.А.* Христианские древности Гнёздова // Хорошие дни. Великий Новгород; СПб.; М., 2009
- Аун*, 1992. — *Аун М.* Археологические памятники второй половины I тысячелетия н. э. в юго-восточной Эстонии. Таллин, 1992
- Бальчюнене*, 1987. — *Бальчюнене И.А.* Одонтология древнего и современного населения Литвы: Дис... докт. биол. наук. Вильнюс, 1987
- Бейлис*, 1961. — *Бейлис В.М.* Ал-Ма'суди о русско-византийских отношениях в 50-х годах X в. // Международные связи России до XVII в. М., 1961
- Бекени*, 1969. — *Бекени Ш.* Новый метод вычисления количества особей животных в остеологическом материале из археологических местонахождений // Бюллетень МОИП. Отделение биологии. М., 1969. Т. 74. Вып. 6
- Бектинеев*, 1993. — *Бектинеев Ш.И.* Весы и гири-разновесы X–XIV вв. из Белоруссии // РА. 1993. № 3
- Белецкий*, 2004. — *Белецкий С.В.* Подвески с изображением древнерусских княжеских знаков // Ладога и Глеб Лебедев. СПб., 2004
- Бессарабова*, 1997. — *Бессарабова З.Д.* Набор весовых гирек из сопки 15–1 у Старой Ладоги // Современность и археология. СПб., 1997
- Бибиков*, 2010. — *Бибиков М.В.* Древняя Русь в свете зарубежных источников: Хрестоматия. М., 2010. Т. II: Византийские источники
- Бируни*, 1963. — *Бируни Абу-Рейхан-Мухаммед ибн Ахмед.* Собрание сведений для познания драгоценностей (Минералогия) / Пер. А.М. Беленицкого. Л., 1963
- БЛДР, 2004. — Библиотека литературы Древней Руси. СПб., 2004. Т. I: XI–XII века
- Бліфельд*, 1965. — *Бліфельд Д.І.* Древньоруський могильник в Чернігові // Археологія. Київ, 1965. Вип. XVIII
- Бліфельд*, 1977. — *Бліфельд Д.І.* Давньоруські пам'ятки Шестовиці. Київ, 1977
- Бобринский*, 1991. — *Бобринский А.А.* Гончарные мастерские и горны Восточной Европы (по материалам II–V вв. н. э.). М., 1991
- Богуславский*, 1909. — *Богуславский Г.К.* О результатах изысканий Гнёздовского могильника, Смоленского уезда, произведенных 23 июля – 12 сентября 1899 г., и несколько слов о самом могильнике // Смоленская старина. Смоленск, 1909. Вып. 1
- Божиллов*, 1983. — *Божиллов Ив.* Цар Симеон Великий (893–927): златният век на Средновековна България. София, 1983
- Болдин*, 2012. — *Болдин И.В.* Круговая керамика бассейна Верхней Оки во II тыс. н. э. (проблемы периодизации и хронологии). Калуга, 2012
- Большаков*, 2001. — *Большаков О.Г.* Средневековый город Ближнего Востока. VII – середина XIII в.: Социально-экономические отношения. М., 2001
- Боровков*, 2012. — *Боровков Д.А.* Древнерусские города в «Сказании о призвании варягов» и летописный рассказ о сыновьях Владимира Святославича // История: Электронный научно-образовательный журнал. М., 2012. Вып. № 5 (13)
- Бреполь*, 2000. — *Бреполь Э.* Теория и практика ювелирного дела. СПб., 2000
- Бронникова, Успенская*, 2007. — *Бронникова М.А., Успенская О.Н.* Позднеголоценовая эволюция растительности и ландшафта на территории Гнёздовского археологического комплекса // Гнёздово: Результаты комплексных исследований памятника. СПб., 2007
- БРЭ, 2013. — Большая Российская энциклопедия: В 35 т. М., 2013. Т. 22
- Бубенько*, 2001. — *Бубенько Т.С.* Стекланные украшения средневекового Витебска (по материалам раскопок нижнего замка) // Матэрыялы па археалогіі Беларусі. 2001. № 3
- Бугославский*, 1909. — *Бугославский Г.К.* О результатах изысканий Гнёздовского могильника, Смоленского уезда, произведенных 23 июня – 12 сентября 1899 г., и несколько слов о самом могильнике // Смоленская старина. Смоленск, 1909. Вып. 1
- Бужилова*, 1998. — *Бужилова А.П.* Палеопатология в биоархеологических реконструкциях // Историческая экология человека: Методика биологических исследований. М., 1998
- Булкин*, 1973. — *Булкин В.А.* О так называемых пустых курганах Гнёздовского могильника // КСИА. 1973. Вып. 135
- Булкин*, 1975. — *Булкин В.А.* Большие курганы Гнёздовского могильника // Скандинавский сборник. Таллин, 1975. Вып. XX
- Булкин*, 1982. — *Булкин В.А.* «Курган 97» из раскопок С.И. Сергеева в Гнёздове // Северная Русь и её соседи в эпоху раннего средневековья. Л., 1982
- Булкин, Лебедев*, 1974. — *Булкин В.А., Лебедев Г.С.* Гнёздово и Бирка // Культура средневековой Руси. Л., 1974
- Булкин и др.*, 1978. — *Булкин В.А., Дубов И.В., Лебедев Г.С.* Археологические памятники Древней Руси IX–XI веков. Л., 1978
- Вагнер*, 2006. — *Вагнер Г.А.* Научные методы датирования в геологии, археологии и истории. М., 2006
- Ващяева*, 1977. — *Ващяева В.Ф.* Одонтологическая характеристика русских центральных, южных и северных областей европейской части РСФСР // Вопросы антропологии. 1977. Вып. 57
- Вешнякова*, 1995. — *Вешнякова К.В.* Сасанидская печать из Гнёздова // Древние культуры и технологии: Новые исследования молодых археологов Санкт-Петербурга. СПб., 1995
- Вешнякова, Булкин*, 2001. — *Вешнякова К.В., Булкин В.А.* Ремесленный комплекс гнёздовского поселения // Гнёздово: 125 лет исследования памятника. Труды ГИМ. М., 2001. Вып. 124.
- Волков*, 1996. — *Волков И.В.* Амфоры Новгорода Великого и некоторые заметки о византийско-русской торговле вином // Новгород и Новгородская земля. История и археология. Новгород, 1996
- Волков, Пьянков*, 2013. — *Волков И.В., Пьянков А.В.* Две монеты из новых поступлений в Краснодарский музей-заповедник // III Анфимовские

чтения по археологии Западного Кавказа. Краснодар, 2013

Володарець-Урбанович, 2001. — *Володарець-Урбанович Я.В.* Гончарні горни балки Канцерка // Археологія. 2001. № 4

Воронин, 1935. — *Воронин Н.Н.* К истории сельского поселения феодальной Руси: погост, слобода, село, деревня. Л., 1935

Воронятов, 2012. — *Воронятов С.В.* Оселки с сарматскими тамгами // Культуры степной Евразии и их взаимодействие с древними цивилизациями. СПб., 2012. Кн. 1

Гайдуков, 1993. — *Гайдуков П.Г.* Медные русские монеты конца XIV—XVI в. М., 1993

Галибин, 2001. — *Галибин В.А.* Состав стекла как археологический источник. СПб., 2001

Гельфер, 1911. — *Гельфер А.А.* Очерк развития дорожного и мостостроительного дела в Ведомстве путей сообщения. СПб., 1911. Т. I—V

Герасимова и др., 1992. — *Герасимова М.И., Губин С.В., Шоба С.А.* Микроморфология почв природных зон СССР. Пущино, 1992

Герасимова и др., 2003. — *Герасимова М.И., Стрѣганова М.Н., Можарова Н.В., Прокофьева Т.В.* Антропогенные почвы: генезис, география, рекультивация. Смоленск, 2003

Гимон, 2017. — *Гимон Т.В.* Исторические заметки из «Памяти и похвалы» Иакова Мниха и летопись // Древняя Русь: Вопросы медиевистики. 2017. № 3 (69)

Гиппиус, 2001. — *Гиппиус А.А.* «Рекоша дружина Игоревы...»: К лингвотекстологической стратификации Начальной летописи // Russian linguistics. 2001. Т. 25

Гиппиус, 2002. — *Гиппиус А.А.* О критике текста и новом переводе-реконструкции Повести временных лет // Russian linguistics. 2002. Т. 26

Гиппиус, 2009. — *Гиппиус А.А.* Рекоша дружина Игоревы — 3. Ответ О.Б. Страховой (Еще раз о лингвистической стратификации Начальной летописи) // Palaeoslavica. 2009. XVII/2

Глазырина, Джаксон 1987. — *Глазырина Г.В., Джаксон Т.Н.* Древнерусские города в древнескандинавской письменности: Тексты. Перевод. Комментарий. М., 1987

Гнёздовский могильник, 1999. — *Гнёздовский могильник: Исследования и публикации. Ч. 1.* Археологические раскопки 1874—1901 гг. (по материалам ГИМ). Труды ГИМ. М., 1999. Вып. XXXVI

Голиков, Лантратова, 2009. — *Голиков В.П., Лантратова О.Б.* Методы исследования материалов из погребений некрополя Вознесенского монастыря // Некрополь русских великих княгинь и цариц в Вознесенском монастыре Московского Кремля. В 4-х т. М., 2009. Т. 1: История усыпальницы и методика исследования захоронений

Голубева, 1973. — *Голубева Л.А.* Вель и славяне на Белом озере X—XIII вв. М., 1973

Голубева, Кочуркина, 1991. — *Голубева Л.А., Кочуркина С.И.* Белозерская вель. Петрозаводск, 1991

Голубовский, 2011. — *Голубовский П.В.* История Смоленской земли до начала XV столетия. М., 2011

Гоняный и др., 1988. — *Гоняный М.И., Мошинский А.П., Недошивина Н.Г.* Исследования в районе Куликова поля // АО 1986. М., 1988

Городцов, 1907. — *Городцов В.А.* Описание холодного оружия: топоров, бердышей, алебард, протазанов и эспонтонов // Отчет Императорского Российского Исторического музея им. императора Александра III в Москве за 1906 г. М., 1907

Горюнова, 2016. — *Горюнова В.М.* Раннегончарная керамика из камерных погребений Старовознесенского некрополя древнего Пскова // Древнерусский некрополь Пскова X — начала XI века. СПб., 2016. Т. II: Камерные погребения древнего Пскова (по материалам археологических раскопок 2003—2009 гг. у Старовознесенского монастыря)

Горюнова, Малышева, 2012. — *Горюнова В.М., Малышева Н.Н.* Керамический комплекс древнерусского некрополя Пскова // Древнерусский некрополь Пскова X — начала XI века. СПб., 2012. Т. I: Раннегородской некрополь древнего Пскова (по материалам раскопок на территории Среднего города)

Готун, 1993. — *Готун I.A.* Реконструкції ремісничих та господарських будівель давньоруського поселення Автунічі // Археологія. 1993. № 4

Готун и др., 2013. — *Готун I.A., Петраускас А.В., Коваль О.А.* Гончарне горно с вишгородського посаду // Производство керамики в Восточной Европе: Позднеримское время — Раннее средневековье — Новое время. Харьков, 2013

Гравере, 1987. — *Гравере Р.У.* Этническая одонтология латышей. Рига, 1987

Гравере, 1999a. — *Гравере Р.У.* Одонтологический аспект этногенеза и этнической истории восточнославянских народов // Восточные славяне: Антропологическая и этническая история. М., 1999

Гравере, 1999b. — *Гравере Р.У.* Одонтология восточнославянских народов // Восточные славяне: Антропологическая и этническая история. М., 1999

Грачёв, 1902. — *Грачёв В.И.* Смоленский путеводитель-справочник. Смоленск, 1902

Грек, 2013. — *Грек И.Ф.* «Черные болгары»: этническая история и историческая судьба // Stratum plus. 2013. № 6

Григорьев, 2000. — *Григорьев А.В.* Северская земля в VIII — начале XI в. по археологическим данным. Тула, 2000

Григорьев, 2005. — *Григорьев А.В.* Славянское население водораздела Оки и Дона в конце I — начале II тыс. н. э. Тула, 2005

Григорьев, 2012. — *Григорьев А.В.* Весы и гири города Супруты // Материалы по истории и археологии России. Рязань, 2012. Т. 2

Григорьев, 2013. — *Григорьев А.В.* О весовой системе у населения Супрутского городища // Восточная Европа в древности и средневековье: Экономические основы формирования государства в древности и средневековье. М., 2013

Гричук, 1940. — *Гричук В.П.* Методика обработки осадочных пород, бедных органическими остатками, для целей пылецевого анализа // Проблемы физической географии. 1940. Вып. 8

Гришин, Клешинов, 2001. — *Гришин И.В., Клешинов В.Н.* Каталог русских средневековых монет времени правления царя Михаила Федоровича (1613—1645). М., 2001

- Грязнов, 1961. — Грязнов М.П. Так называемые «оселки» скифо-сарматского времени // Исследования по археологии СССР. Л., 1961
- Гуревич, 2003. — Гуревич А.Я. Дары. Обмен дарами // Словарь средневековой культуры. М., 2003
- Гуревич, 1950. — Гуревич Ф.Д. Древнейшие бусы Старой Ладogi // СА. 1950. XIV
- Гусаков, 2012. — Гусаков М.Г. К вопросу о классификации смоленской керамики (по материалам раскопок 2008–2010 гг.) // Материалы по истории и археологии России. Рязань, 2012. Т. 2
- Даль, 1994. — Даль В.И. Толковый словарь живого великорусского языка. М., 1994. Т. 1–4
- Даль, 1998. — Даль В. Толковый словарь живого великорусского языка / Под ред. И.А. Бодуэна де Куртенэ. М., 1998. Т. 3
- Давидан, 1962. — Давидан О.И. Гребни Старой Ладogi // АСГЭ. 1962. Вып. 4
- Давидан, 1968. — Давидан О.И. К вопросу о происхождении и датировке ранних гребенок Старой Ладogi // АСГЭ. 1968. Вып. 10
- Давидан, 1987. — Давидан О.И. Весовые гирьки Старой Ладogi // АСГЭ. 1987. Вып. 28
- Давидан, 1999. — Давидан О.И. Новые находки гребней в Старой Ладoge // РА. 1999. № 1
- Двуреченский, 2015. — Двуреченский О.В. Холодное оружие Московского государства XV–XVII вв. Тула, 2015
- Дементьева, 2007. — Дементьева А.С. Подвески «гнёздовского типа» на территории Древней Руси X–XII вв. // Гнёздово: Результаты комплексного изучения памятника. М., 2007
- Дементьева, 2015. — Дементьева А.С. Наконечники стрел для охоты на пушного зверя с территории Гнёздовского археологического комплекса // АВ. 2015. Вып. 21
- Джаксон, 1986. — Джаксон Т.Н. Sýgnes и Гадаг: Загадки древнескандинавской топонимии в Древней Руси // Scando-Slavica. 1986. Т. 32
- Доброва, 2008. — Доброва О.П. Стекланные изделия Георгиевского I раскопа в Старой Руссе // Археология и история Пскова и Псковской земли. 2008
- Доброва, 2012. — Доброва О.П. Полихромные бусы Центрального городища Гнёздова из раскопок 2004–2012 гг. // Славяне Восточной Европы накануне образования Древнерусского государства. СПб., 2012
- Доброва, 2013. — Доброва О.П. Бусы из раскопок центрального городища Гнёздова из раскопок 2004–2012 гг. // Новые материалы и методы археологического исследования. М., 2013
- Доброва, Торопов, 2009. — Доброва О.П., Торопов С.Е. Стекланные бусы городища «Княжая Гора» (Пески-I) под Демянском: классификация и хронология // Археология и история Пскова и Псковской земли. Псков, 2009
- Добровольская, 2010. — Добровольская М.В. К методике изучения материалов кремации // КСИА. 2010. Вып. 224
- Добровольская и др., 2014. — Добровольская М.В., Клещенко Е.А., Богомолов Е.С., Захаров С.Д. Опыт применения изотопных исследований в изучении погребальных кремаций // КСИА. 2014. Вып. 236
- Добровольский и др., 1986. — Добровольский Г.В., Урусевская И.С., Розов Н.Н. Карта почвенно-географического районирования СССР. Масштаб 1: 8 000 000. М., 1986
- Древнерусские княжеские уставы, 1976. — Древнерусские княжеские уставы XI–XV вв. М., 1976
- Дубов, 1982. — Дубов И.В. Северо-Восточная Русь в эпоху раннего средневековья. Л., 1982
- Дубровин, 2000. — Дубровин Г.Е. Водный и сухопутный транспорт средневекового Новгорода X–XV вв. М., 2000. Т. 2
- Духовные и договорные грамоты, 1950. — Духовные и договорные грамоты великих и удельных князей XIV–XVI вв. М.; Л., 1950
- Ениосова, 1998. — Ениосова Н.В. Химический состав и техника изготовления височных колец из Гнёздова // Труды VI международного конгресса славянской археологии. М., 1998. Т. 4
- Ениосова, 1999. — Ениосова Н.В. Ювелирное производство Гнёздова (по материалам курганов и поселения): Автореф. канд. дис. М., 1999
- Ениосова, 2001а. — Ениосова Н.В. Скандинавские рельефные фибулы Гнёздова // Гнёздово: 125 лет исследования памятника. Труды ГИМ. М. 2001. Вып. 124
- Ениосова, 2001б. — Ениосова Н.В. Украшения культуры смоленско-полоцких длинных курганов из раскопок в Гнёздове // Археология и история Пскова и Псковской земли. Псков, 2001
- Ениосова, 2016. — Ениосова Н.В. Исследование химического состава металла и техники изготовления украшений и бытовых предметов из камерных погребений Старовознесенского некрополя // Древнерусский некрополь Пскова X — начала XI века. СПб., 2016. Т. II: Камерные погребения древнего Пскова (по материалам археологических раскопок 2003–2009 гг. у Старовознесенского монастыря)
- Ениосова и др., 2008. — Ениосова Н.В., Митоян Р.А., Сарачева Т.Г. Химический состав ювелирного сырья эпохи средневековья и пути его поступления на территорию Древней Руси // Цветные и драгоценные металлы и их сплавы на территории Восточной Европы в эпоху средневековья. М., 2008
- Ениосова и др., 2009. — Ениосова Н.В., Мурашева В.В., Пушкина Т.А. Исследования Гнёздовского комплекса археологических памятников // АО 1991–2004 гг. М., 2009
- Ениосова, Пушкина, 2012. — Ениосова Н.В., Пушкина Т.А. Находки византийского происхождения из раннегородского центра Гнёздово в свете контактов между Русью и Константинополем в X в. // Судейский сборник. Киев; Судак, 2012. Вып. V
- Ениосова, Пушкина, 2016. — Ениосова Н.В., Пушкина Т.А. Гнёздово как раннегородской центр эпохи формирования древнерусского государства и некоторые вопросы его интерпретации // ДГВЕ. 2014: Древняя Русь и средневековая Европа: возникновение государств. М., 2016
- Енуков, 1990. — Енуков В.В. Ранние этапы формирования смоленско-полоцких кривичей: по археологическим материалам. Курск, 1990
- Еремеев, Дзюба, 2010. — Еремеев И.И., Дзюба О.Ф. Очерки исторической географии лесной части Пути из варяг в греки: Археологические и палеогеографические исследования между Западной Двиной и озером Ильмень. СПб., 2010

Ершов и др., 2017. — *Ершов И.Н., Кренке Н.А., Муфенцова Т.Ю., Олейников О.М., Раева В.А.* Источниковая база по археологии Смоленска VIII—XIII вв. // РА. 2017. № 1

Ершова, 2016. — *Ершова Т.Е.* Камерное погребение 6 // Древнерусский некрополь Пскова X — начала XI века. СПб., 2016. Т. II: Камерные погребения древнего Пскова (по материалам археологических раскопок 2003—2009 гг. у Старовознесенского монастыря

Жарнов, 1991а. — *Жарнов Ю.Э.* Женские скандинавские погребения в Гнёздове // Смоленск и Гнёздово. М., 1991

Жарнов, 1991б. — *Жарнов Ю.Э.* Животные в погребальном обряде курганов периода становления древнерусского государства // СА. 1991. № 2

Жарнов, 1992. — *Жарнов Ю.Э.* Погребальный обряд в Древней Руси по материалам гнёздовского некрополя: Дисс... канд. ист. наук. М., 1992

Жарнов, 1998. — *Жарнов Ю.Э.* Гнёздовские курганы с остатками труположения // Историческая археология: Традиции и перспективы. М., 1998

Жарнов, 2001. — *Жарнов Ю.Э.* Гнёздово, Тимерёво, Шестовица: Историографический миф об однотипности этих памятников // Гнёздово: 125 лет исследования памятника. Труды ГИМ. М., 2001. Вып. 124

Жуковский, 2013. — *Жуковский М.О.* Наборы весовых гирек из древнерусских кладов IX—XI вв. // Восточная Европа в древности и средневековье: Экономические основы формирования государства в древности и средневековье. М., 2013

Жуковский, 2017. — *Жуковский М.О.* Раннесредневековые наборы весовых гирек Восточной Европы // ДГВЕ. 2015: Экономические системы Евразии в раннее Средневековье. М., 2017

Журжалина, 1961. — *Журжалина Н.П.* Древнерусские привески-амулеты и их датировка // СА. 1961. № 2

Зазовская, 2013. — *Зазовская Э.П.* Палеоурбаноземы раннесредневековых предгородских центров: генезис и устойчивость: Автореф. канд. дис. М., 2013

Зазовская, Бронникова, 2001. — *Зазовская Э.П., Бронникова М.А.* Палеоландшафты Гнёздова: реконструкции, перспективы исследования // Гнёздово: 125 лет исследования памятника. Труды ГИМ. М., 2001. Вып. 124

Зайцев, 1999. — *Зайцев В.В.* Три монетных комплекса XV—XVI вв. из раскопок на Гостином Дворе в Москве // VII Всероссийская нумизматическая конференция. М., 1999

Зайцев, 2006. — *Зайцев В.В.* Русские монеты времени Ивана III и Василия III. Киев, 2006

Зайцев, 2011. — *Зайцев В.В.* Новые находки античных и византийских монет на Брянщине // Нумизматический альманах. 2011. № 1 (42)

Зайцева, 2008. — *Зайцева И.Е.* Изделия из цветных металлов и серебра // Археология северорусской деревни X—XIII веков. М., 2008. Т. 2

Зайцева, Макаров, 2008. — *Зайцева И.Е., Макаров Н.А.* Изделия из камня и глины // Археология северорусской деревни X—XIII вв. М., 2008. Т. 2.

Зайцева, Сарачева, 2011. — *Зайцева И.Е., Сарачева Т.Г.* Ювелирное дело «Земли вятичей» второй половины XI—XIII в. М., 2011

Захаров, 2004. — *Захаров С.Д.* Древнерусский город Белоозеро. М., 2004

Захаров, 2007. — *Захаров С.Д.* Средневековый культурный слой поселений: методы и приемы исследования // Археология северорусской деревни X—XIII веков. М., 2007. Т. 1

Захаров, 2015. — *Захаров С.Д.* Стекланные бусы в археологических коллекциях: новые методы полевых исследований и проблемы интерпретации результатов // Стекло Восточной Европы с древности до начала XX в. СПб., 2015

Захаров, Кузина, 2008. — *Захаров С.Д., Кузина И.Н.* Изделия из стекла и каменные бусы // Археология северорусской деревни X—XIII веков: средневековые поселения и могильники на Кубенском озере. М., 2008. Т. 2: Материальная культура и хронология

Збор помнікаў, 1985. — *Збор помнікаў гісторыі і культуры Беларусі. Віцебская вобласць.* Мн., 1985

Зимин, 1963. — *Зимин А.А.* Память и похвала Иакова Мниха и Житие князя Владимира по древнейшему списку // Краткие сообщения Института славяноведения АН СССР. 1963. № 37

Зозуля, 2015а. — *Зозуля С.С.* О «дружинных» захоронениях в Петровском // Новые материалы и методы археологического исследования. М., 2015.

Зозуля, 2015б. — *Зозуля С.С.* Раскопки в Днепровской курганной группе Гнёздовского археологического комплекса // АО 2010—2013. М., 2015.

Зозуля и др., 2014. — *Зозуля С.С., Каинов С.Ю., Гомзин А.А.* Клад куфического серебра из Гнёздова. 2010 г. // Государственный исторический музей и отечественная археология. Труды ГИМ. М., 2014. Вып. 201

Зоценко, 1991. — *Зоценко В.Н.* Византийская монета в среднем Поднепровье // Южная Русь и Византия. Киев, 1991.

Зубкова, Орфинская, 2011. — *Зубкова Е.А., Орфинская О.В.* Результаты исследования текстиля из раскопок в Пскове в 2006 г. // АВ. 2011. Вып. 16

Зубов, 1968а. — *Зубов А.А.* Некоторые данные одонтологии к проблеме эволюции человека и его рас // Проблемы эволюции человека и его рас. М., 1968

Зубов, 1968б. — *Зубов А.А.* Одонтология: Методика антропологических исследований. М., 1968

Зубов, 1974. — *Зубов А.А.* Одонтоглифика // Ракогенетические процессы в этнической истории. М., 1974

Зубов, 1982. — *Зубов А.А.* Географическая изменчивость одонтологических комплексов финно-угорских народов // Финно-угорский сборник: Антропология, этнография, археология. М., 1982

Зубов, 2006. — *Зубов А.А.* Методологическое пособие по антропологическому анализу одонтологических материалов. М., 2006

Зубов, Сегада, 1986. — *Зубов А.А., Сегада С.П.* Новые данные к одонтологической характеристике финноязычных народов СССР // Проблемы эволюционной морфологии человека и его рас. М., 1986

ИАК, 2009. — Императорская Археологическая Комиссия (1859—1917): К 150-летию со дня основания. У истоков отечественной археологии и охраны культурного наследия. СПб., 2009

- Ивакин*, 2005. — *Ивакин Г.Ю.* Погребения X — первой половины XI в. из раскопок Михайловского Златоверхого монастыря (1997—1999 гг.) // *Русь в IX—XV вв: Взаимодействие Севера и Юга.* М., 2005
- Ивакин*, 2011. — *Ивакин В.Г.* Киевские погребения X века // *Stratum plus.* 2011. № 5
- Иерусалимская*, 2012. — *Иерусалимская А.А.* Мощевая Балка: Необычный археологический памятник на Северокавказском шелковом пути. СПб., 2012
- Императорский ..., 1883. — Императорский Российский Исторический музей: Указатель памятников. 1-е изд. М., 1883
- Императорский ..., 1893. — Императорский Российский Исторический музей: Указатель памятников. 2-е изд. М., 1893
- Исланова*, 1997. — *Исланова И.В.* Удомельское Поозерье в эпоху железа и раннего средневековья. М., 1997
- Историко-этнографический музей, 1909. — Историко-этнографический музей княгини М.К. Тенишевой в Смоленске: Общий каталог. Смоленск, 1909
- Историческая экология, 1998. — Историческая экология человека: Методика биологических исследований. М., 1998
- Исторический атлас, 2011. — Исторический атлас Смоленской губернии. Репринтное издание Военно-топографической карты 1863 г. СПб., 2011
- Истрин*, 1925. — *Истрин В.М.* Договоры русских князей с греками X века // *Известия ОРЯС РАН.* 1924. Л., 1925. Т. XXIX
- ИТ, 2006. — История татар с древнейших времен. Казань, 2006. Т. II: Волжская Булгария и Великая степь
- Каинов*, 1999. — *Каинов С.Ю.* Ланцетовидные наконечники стрел из раскопок Гнёздова // *Ранне-средневековые древности Северной Руси и ее соседей.* СПб., 1999
- Каинов*, 2001. — *Каинов С.Ю.* Еще раз о датировке гнёздовского кургана с мечом из раскопок М.Ф. Кузнецкого // *Гнёздово: 125 лет исследования памятника.* Труды ГИМ. М., 2001. Вып. 124
- Каинов*, 2007. — *Каинов С.Ю.* Наконечники ножен мечей из Гнёздова // *Гнёздово: Результаты комплексного исследования памятника.* М., 2007
- Каинов*, 2014а. — *Каинов С.Ю.* Находки деталей мечей ранних типов на территории Гнёздова // *Русь в IX—XII веках: Общество, государство, культура.* М.; Вологда, 2014
- Каинов*, 2014б. — *Каинов С.Ю.* Начальные этапы формирования древнерусского комплекса боевых средств // *Воинские традиции в археологическом контексте: от позднего латена до позднего средневековья.* Тула, 2014
- Каинов*, 2015. — *Каинов С.Ю.* К вопросу о времени возникновения торгово-ремесленного поселения у дер. Гнёздово // *Восточная Европа в древности и средневековье: Государственная территория как фактор политогенеза.* М., 2015
- Каинов*, 2017. — *Каинов С.Ю.* Обряд «особого» обращения с клинковым оружием по материалам Гнёздовского некрополя // *ВМУ. Серия «История».* 2017. № 6
- Каменеукая*, 1976. — *Каменеукая Е.В.* Керамика Смоленска XII—XIII вв. // *Проблемы истории СССР.* М., 1976. Вып. V
- Каменеукая*, 1977. — *Каменеукая Е.В.* Керамика IX—XIII вв. как источник по истории Смоленского Поднепровья: Дисс... канд. ист. наук. М., 1977
- Каменеукая*, 1991. — *Каменеукая Е.В.* Заольшанская курганная группа в Гнёздове // *Смоленск и Гнёздово.* М., 1991
- Каменеукая*, 2001. — *Каменеукая Е.В.* О возможности определения продукции одного гончара в древнем Гнёздове // *Гнёздово: 125 лет исследования памятника.* Труды ГИМ. М., 2001. Вып. 124
- Каменеукая*, 2014. — *Каменеукая Е.В.* К вопросу о хронологии и топографии Гнёздова по керамическому материалу // *«Славяне и иные языки...».* Труды ГИМ. М., 2014. Вып. 198
- Каргер*, 1958. — *Каргер М.К.* Древний Киев. М.; Л., 1958. Т. 1
- Карпов*, 2009. — *Карпов А.Ю.* Иаков Мних // *Православная энциклопедия.* М., 2009. Т. 20
- Карпухин*, 2001. — *Карпухин А.А.* Некоторые результаты дендроанализа материалов из раскопок Гнёздова // *Гнёздово: 125 лет исследования памятника.* Труды ГИМ. М., 2001. Вып. 124
- КБ, 1989. — *Константин Багрянородный.* Об управлении империей. Текст, перевод, комментарий / Под ред. Г.Г. Литаврина, А.П. Новосильцева. М., 1989
- КБ, 1991. — *Константин Багрянородный.* Об управлении империей. Текст, перевод, комментарий / Под ред. Г.Г. Литаврина, А.П. Новосильцева. М., 1991
- Кириллова*, 2007. — *Кириллова И.В.* Остеологические материалы из культурных слоев Гнёздова: новые данные // *Гнёздово: Результаты комплексных исследований памятника.* СПб., 2007
- Кирпичников*, 1966. — *Кирпичников А.Н.* Древнерусское оружие. Копья, сулицы, боевые топоры, булавы, кистени IX—XIII вв. Вып. 2 // *САИ.* 1966. Сер. Е1—36
- Кирпичников*, 1973. — *Кирпичников А.Н.* Снаряжение всадника и верхового коня на Руси IX—XIII вв. // *САИ.* 1973. Сер. Е1—36
- Кирпичников*, *Каинов*, 2001. — *Кирпичников А.Н., Каинов С.Ю.* Меч с рельефными украшениями рукояти из раскопок гнёздовского могильника // *Гнёздово: 125 лет исследования памятника.* Труды ГИМ. М., 2001. Вып. 124
- Кирпичников*, *Сарабьянов*, 2010. — *Кирпичников А.Н., Сарабьянов В.Д.* Старая Ладога — древняя столица Руси. СПб., 2010
- Кириянова*, 2007. — *Кириянова Н.А.* К вопросу о характере земледелия населения Гнёздова (по находкам зерен земледельческих культур в отмывках культурного слоя) // *Гнёздово: Результаты комплексных исследований памятника.* СПб. 2007
- Кириянова*, *Пушкина*, 2007. — *Кириянова Н.А., Пушкина Т.А.* Сельскохозяйственная деятельность населения древнего Гнёздова // *Сельская Русь в IX—XVI веках.* М., 2008
- Классификация и диагностика, 2004. — Классификация и диагностика почв России. Смоленск, 2004
- Клевезаль*, 2007. — *Клевезаль Г.А.* Принципы и методы определения возраста млекопитающих. М., 2007
- Клейн*, 2009. — *Клейн Л.С.* Спор о варягах: история противостояния и аргументы сторон. СПб., 2009
- Клейн и др.*, 1970. — *Клейн Л.С., Лебедев Г.С., Назаренко В.А.* Норманские древности Киевской Руси

на современном этапе археологического изучения // Исторические связи Скандинавии и России. Л., 1970

Клещинов, Гришин, 1998. — *Клещинов В.Н., Гришин И.В.* Каталог русских средневековых монет с правления царя Ивана IV (Грозного) до шведской оккупации Новгорода (1533–1617 гг.). М., 1998

Ключевский, 2003. — *Ключевский В.О.* О государственности в России. М., 2003

Ковалевская, 2000. — *Ковалевская В.Б.* Компьютерная обработка массового археологического материала из раннесредневековых памятников Евразии. Пущино, 2000

Ковалевский, 1954. — *Ковалевский А.П.* Чуваши и болгары по данным Ахмеда ибн Фадлана. Чебоксары, 1954

Ковалевский, 1956. — *Ковалевский А.П.* Книга Ахмеда ибн Фадлана о его путешествии на Волгу в 921–922 гг.: Статьи, переводы и комментарии. Харьков, 1956

Коваленко, 2001. — *Коваленко В.П.* Новые исследования в Шестовице // Гнёздово: 125 лет исследования памятника. Труды ГИМ. М., 2001. Вып. 124

Коваленко, Моця, 2006. — *Коваленко В., Моця О.* «Етничний казан» на Десни (до інтерпретації Шестовицького археологічного комплексу) // Слов'янські обрії. Ки в, 2006. Вип. 1

Коваленко и др., 2012. — *Коваленко В., Моця А., Сытый Ю.* Новейшие скандинавские находки в погребениях Шестовицы // *Ф. Андрощук, В. Зоценко* Скандинавские древности Южной Руси. Париж, 2012

Коваль, 2002. — *Коваль В.Ю.* Клейма на средневековой русской керамике (опыт исследования на примере Ростиславля Рязанского) // Тверь, Тверская земля и сопредельные территории в эпоху средневековья. Тверь, 2002. Вып. 4

Коваль, 2010. — *Коваль В.Ю.* Керамика Востока на Руси IX–XVII века. М., 2010

Козлов, 2012. — *Козлов С.А.* Константин Багрянородный о печенежских «фемах» (DAI. сар. 37) и проблема его источников // Восточная Европа в древности и средневековье: Миграции, расселение и война как факторы политогенеза. М., 2012

Козлов, 2013. — *Козлов А.С.* Byzantinopescenacica I: Богас и Кеген — печенежские «языки» на византийской службе // *Archivum Eurasiae Medii Aevi*. 2013. V. 20

Коковцов, 1932. — *Коковцов П.К.* Еврейско-хазарская переписка в X веке. Л., 1932

Кокорина, 2014. — *Кокорина Н.А.* История развития нагрудных крестов и ее отражение в материалах археологических коллекций Государственного Владимиро-Суздальского музея-заповедника (позднее средневековье и Новое время) // Нагрудные кресты позднего средневековья и Нового времени из археологических коллекций Государственного Владимиро-Суздальского музея-заповедника: Каталог. Владимир, 2014

Колебания климата, 1988. — *Колебания климата за последнее тысячелетие.* Л., 1988

Колода, 2013. — *Колода В.В.* Методика полевых исследований раннесредневековых гончарных горнов (на примере керамических горнов салтовской культуры) // Производство керамики в Восточной Европе: Позднеримское время — Раннее средневековье — Новое время. Харьков, 2013

Колчин, 1953. — *Колчин Б.А.* Чёрная металлургия и металлообработка в Древней Руси // МИА. 1953. № 32

Колчин, 1959. — *Колчин Б.А.* Железообрабатывающее ремесло Новгорода Великого // МИА. 1959. № 65

Колчин, 1968. — *Колчин Б.А.* Новгородские древности. Деревянные изделия // САИ. М., 1968. Сер. Е1–55

Колчин, 1982. — *Колчин Б.А.* Хронология новгородских древностей // Новгородский сборник: 50 лет раскопок Новгорода. М., 1982

Комар, 2011. — *Комар А.В.* Куда «запаздывают» монеты? (К вопросу о роли монет в датировке раннесредневековых памятников Восточной Европы VI–VIII вв.) // *Stratum plus*. СПб.; Кишинев, 2011.

Комар, 2012а. — *Комар А.В.* Киев и Правобережное Поднепровье // Русь в IX–X веках: археологическая панорама. М.; Вологда, 2012.

Комар, 2012б. — *Комар А.В.* Поляне и северяне // ДГВЕ. 2010: Предпосылки и пути образования Древнерусского государства. М., 2012.

Комар, 2012в. — *Комар А.В.* Чернигов и Нижнее Подесенье // Русь в IX–X веках: археологическая панорама. М.; Вологда, 2012.

Комаров, 2002. — *Комаров К.И.* Раскопки курганного могильника у д. Плешково Тверской области // Археологические статьи и материалы: Сборник участников Великой Отечественной войны. Тула, 2002

Коновалова, 2010. — *Коновалова И.Г.* Днепр как путь на Восток // *Gaudeamus Igitur*. М., 2010

Кононов, 1978. — *Кононов А.Н.* Семантика цветообозначения в тюркских языках // Тюркологический сборник. 1975. М., 1978

Кордэ, 1979. — *Кордэ Н.В.* Биостратификация и типология русских сапропелей. М., 1960

Корзухина, 1954. — *Корзухина Г.Ф.* Русские клады IX–XIII вв. М.; Л., 1954

Кочуркина, 1968. — *Кочуркина С.И.* Оятские могильники X–XI вв. // СА. 1968. № 4

Кочуркина, Орфинская, 2014. — *Кочуркина С.И., Орфинская О.В.* Приладожская курганная культура: технологическое исследование текстиля. Петрозаводск, 2014

Кренке и др., 2015. — *Кренке Н.А., Ершов И.Н., Анискин И.С., Войцук А.А., Муценцева Т.Ю., Раева В.А., Лавриков М.В., Стоярова Т.В.* Новые данные об археологии Соборной горы в Смоленске // КСИА. 2015. Вып. 240

Кропоткин, 1961. — *Кропоткин В.В.* Клады римских монет на территории СССР // САИ. 1961. Сер. Г4–4

Кропоткин, 1962. — *Кропоткин В.В.* Клады византийских монет на территории СССР // САИ. 1962. Сер. Е4–4

Кропоткин, 1965. — *Кропоткин В.В.* Новые находки византийских монет на территории СССР // ВВ. 1965. № 51.

Кудрявцев, 2014. — *Кудрявцев А.А.* Замки и ключи в материальной культуре средневекового Новгорода: Дисс... канд. ист. наук. М., 2014

Кузина, 2009. — *Кузина И.Н.* Могильники Белозерья в XI в. (сравнительный анализ по материалам

находок стеклянных бус) // Средневековая археология Поволжья: Материалы и исследования по археологии Поволжья. Йошкар-Ола, 2009. Вып. 4

Кузьмин, 1997. — Кузьмин С.Л. Ярусная стратиграфия нижних слоев Староладожского городища // Памятники старины: Концепции. Открытия. Версии. СПб., 1997. Т. 1

Кузьмин, Михайлова, 1997. — Кузьмин С.Л., Михайлова Е.Р. Новые материалы к проблеме славянского населения на Северо-Западе Руси // Труды VI международного конгресса славянской археологии. М., 1997. Т. 3

Кулешов, 2012. — Кулешов В.С. Манкус Барселонского графства XI в. из Киевского клада 1899 г. // Первые каменные храмы Древней Руси. Труды ГЭ. СПб., 2012. Т. LXV

Курмановский и др., 2010. — Курмановский В.С., Нефёдов В.С., Бронникова М.А. Геоархеологические исследования на поселении Глушица I в Смоленском Поднепровье (предварительные результаты) // Геоморфологические проблемы и их прикладные аспекты. М., 2010

Кусцинский, 1881. — Кусцинский М.Ф. Отчёт о раскопках в Смоленской губернии в 1874 году // Древности. Труды МАО. 1881. Т. IX. Вып. 1

Лабутина и др., 2009. — Лабутина И.К., Малышева Н.Н., Закурина Т.Ю., Яковлева Е.А., Михайлов А.В. Древнерусский некрополь Пскова // АО 1991–2004. М. 2009

Лавровский, 1853. — Лавровский Н.А. О византийском элементе в языке договоров русских с греками. СПб., 1853

Лавыш, 2008. — Лавыш К.А. Художественные традиции восточной и византийской культуры в искусстве средневековых городов Беларуси (X–XIV вв.). Минск, 2008

Лантратова и др., 2002. — Лантратова О.Б., Голиков В.П., Орфинская О.В., Алиев А.Д., Паюшина О.В. Экспериментальное исследование техники изготовления золотных нитей в золотоордынском текстиле XIII–XIV вв. из собрания ГИМ. М., 2002

Лапинская, Прошляков, 1981. — Лапинская Т.А., Прошляков Б.К. Основы петрографии. М., 1981

Лебедев, 1985. — Лебедев Г.С. Эпоха викингов в Северной Европе. Л., 1985

Лебедев, Павленко, 2008. — Лебедев В.П., Павленко В.М. Монетное обращение золотоордынского города Маджар // Степи Европы в эпоху средневековья. Донецк, 2008. Т. 6

Левин-Стросс, 1994. — Левин-Стросс К. Печальные тропики. М., 1994

Леонтьев, 1988. — Леонтьев А.Е. Городище Выжеша и происхождение выжешского клада // Проблемы изучения древнерусской культуры: расселение и этнокультурные процессы на Северо-Востоке Руси. М., 1988

Леонтьев, 1996. — Леонтьев А.Е. Археология мери: К предыстории Северо-Восточной Руси. М., 1996

Леонтьев, 1999. — Леонтьев А.Е. Детали судов и лодок X–XIII вв. в археологической коллекции Ростова Великого // Труды ГИМ. М., 1999. Вып. 111

Леонтьев, 2012. — Леонтьев А.Е. На берегах озёр Неро и Плещеево // Русь в IX–XI веках: археологическая панорама. М.; Вологда, 2012

Литовская метрика, 1910. — Литовская метрика. Отдел 1. Ч. 1. Книги записей. Т. 1 // РИБ. СПб., 1910. Т. 27

Лихтер, Шапова, 1991. — Лихтер Ю.А., Шапова Ю.Л. Гнёздовские бусы: По материалам раскопок курганов и поселения // Смоленск и Гнёздово (к истории древнерусского города). М., 1991

Ломакин, 1996. — Ломакин Н.В. Холодное оружие Соловецкого монастыря XVI–XVII вв. в коллекции музея // Музей военной истории и боевой славы. СПб., 1996. Вып. VII

Лопатин, 2007. — Лопатин Н.В. Проблемы изучения керамики Изборска // Археология и история Пскова и псковской земли. Псков, 2007

Львова, 1959. — Львова З.А. Стеклянные браслеты и бусы из Саркела — Белой Вежи // МИА. 1959. № 75

Львова, 1968. — Львова З.А. Стеклянные бусы Старой Ладоги. Ч. I // АСГЭ. 1968. Вып. 10

Львова, 1970. — Львова З.А. Стеклянные бусы Старой Ладоги. Ч. II // АСГЭ. 1970. Вып. 12

Львова, 2000. — Львова З.А. Техника изготовления северокавказских бус второй половины I тыс. н. э. // В.Б. Ковалевская Компьютерная обработка массового археологического материала из раннесредневековых памятников Евразии. Пушино, 2000

Львова, 2010. — Львова З.А. Стеклянные бусы Любши // Краеугольный камень. Археология, история, искусство, культура России и сопредельных стран. М.; СПб., 2010. Т. I

Любавский, 1892. — Любавский М.К. Областное деление и местное самоуправление Литовско-Русского государства ко времени издания Первого Литовского статута. М., 1892

Лявданский, 1924. — Лявданский А.Н. Материалы для археологической карты Смоленской губернии. Смоленск, 1924

Лявданский, 2002. — Лявданский А.Н. Материалы для археологической карты Смоленской губернии // Смоленские древности: Городища Смоленской земли. Смоленск, 2002. Вып. 2

Ляпушкин, 1958. — Ляпушкин И.И. Новотроицкое городище // МИА. 1958. № 74

Ляпушкин, 1968. — Ляпушкин И.И. Новое в изучении Гнёздова // АО 1967. М., 1968

Ляпушкин, 1969. — Ляпушкин И.И. Исследования гнёздовского поселения // АО 1968. М., 1969

Ляпушкин, 1971. — Ляпушкин И.И. Гнёздово и Смоленск // Проблемы истории феодальной России. Л., 1971

Макаров, Федорина, 2015. — Макаров Н.А., Федорина А.Н. Феномен «больших поселений» Северо-Восточной Руси X–XI вв. // КСИА. 2015. Вып. 238

Мальм, 1967. — Мальм В.А. Подковообразные и кольцевидные застёжки-фибулы // Труды ГИМ. М., 1967. Вып. 43

Мальм, Фехнер, 1967. — Мальм В.А., Фехнер М.В. Привески-бубенчики // Труды ГИМ. М., 1967. Вып. 43

Мальшева, 2012. — Мальшева Н.Н. Раннегородской некрополь древнего Пскова (по материалам раскопок на территории Среднего города // Древнерусский некрополь Пскова X — начала XI века. СПб., 2012. Т. I: Раннегородской некрополь древ-

него Пскова (по материалам раскопов на территории Среднего города)

Марков, 1910. — *Марков А.К.* Топография кладов восточных монет (сасанидских и куфических). СПб., 1910

Материалы, 1862. — Материалы для географии и статистики России, собранные офицерами Генерального штаба. Смоленская губерния. СПб., 1862

Материальная культура, 1969. — Материальная культура средне-восточной мордвы VIII—XI вв. Саранск, 1969

Медведев, 1966. — *Медведев А.Ф.* Ручное метательное оружие. Лук и самострел. VIII—XIV вв. // САИ. 1966. Сер. Е1—36

Медведева, 1999. — *Медведева М.В.* Стекланные бусы Рюрика города конца I тыс. н. э. (предварительный анализ) // Новгород и Новгородская земля: история и археология. Великий Новгород, 1999. Вып. 13

Медведева, 2001. — *Медведева М.В.* Бусы из ранне-средневековых слоев Рюрика города (по материалам работ 1998—2000 гг.) // Новгород и Новгородская земля: история и археология. Великий Новгород, 2001. Вып. 15

Мельник, 1901. — *Мельник Е.Н.* Раскопки в земле Лучан, произведенные в 1897 и 1898 гг. // Труды XI археологического съезда. М., 1901. Т. 1

Мельникова, 1989. — *Мельникова А.С.* Русские монеты от Ивана Грозного до Петра Первого. М., 1989

Мельникова, 2009. — *Мельникова Е.А.* Росия и росы в «De administrando imperio» Константина Багрянородного // Восточная Европа в древности и средневековье. Автор и его источник: восприятие, отношение, интерпретация. М., 2009

Мельникова, 2014. — *Мельникова Е.А.* Росы и их пактиоты в трактате «Об управлении империей» Константина Багрянородного // «По любви, въ правду, безо всякие хитрости». М., 2014

Мерперт, 1998. — *Мерперт Н.Я.* Вводящий в археологию // Историческая археология: Традиции и перспективы. М., 1998

Меч и златник, 2012. — Меч и златник: К 1150-летию зарождения Древнерусского государства: Каталог выставки. М., 2012

Миллер, 1937. — *Миллер Г.Ф.* История Сибири. М.; Л., 1937. Т. I

Минасян, 1980. — *Минасян Р.С.* Четыре группы ножей Восточной Европы раннего Средневековья (к вопросу о появлении славянских форм в лесной зоне) // АСГЭ. 1980. Вып. 21

Минасян, 2014. — *Минасян Р.С.* Металлообработка в древности и Средневековье. СПб., 2014

Минкин, *Шмидт*, 1961. — *Минкин А.Е.*, *Шмидт Е.А.* Находки конца XIV — начала XV вв. на реке Ольше у деревни Новые Батеки Смоленского района // МИСО. 1961. Вып. IV

Михайлов, 2001. — *Михайлов К.А.* Древнерусские камерные погребения и Гнёздово // Гнёздово: 125 лет исследования памятника. Труды ГИМ. М., 2001. Вып. 124

Михайлов, 2016а. — *Михайлов К.А.* Следы средневековых грабителей камерных погребений Старовознесенского некрополя древнего Пскова // Древнерусский некрополь Пскова X — начала XI века.

СПб., 2016. Т. II: Камерные погребения древнего Пскова (по материалам археологических раскопов 2003—2009 гг. у Старовознесенского монастыря)

Михайлов, 2016б. — *Михайлов К.А.* Элитарный погребальный обряд Древней Руси. СПб., 2016

Модзелевский, 2012. — *Модзелевский К.* Зарождение государства в общине: князь в глазах соплеменников // Древняя Русь и средневековая Европа: возникновение государств. М., 2012

Молчанов, *Пушкина*, 2003. — *Молчанов А.А.*, *Пушкина Т.А.* Новые находки византийских монет на гнёздовском селище // XI Всероссийская нумизматическая конференция. СПб., 2003

Монин, *Шишков*, 1979. — *Монин А.С.*, *Шишков Ю.А.* История климата. Л., 1979

Моора, *Лиги*, 1969. — *Моора Х.А.*, *Лиги Х.М.* К вопросу о генезисе феодальных отношений у народов Прибалтики // Проблемы возникновения феодализма у народов СССР. М., 1969

Моця, *Халиков*, 1997. — *Моця А.П.*, *Халиков А.Х.* Булгар — Киев: Пути — связи — судьбы. Киев, 1997

Мурашева, 1999. — *Мурашева В.В.* Курган 1 из Михайловского (Опыт атрибуции и датировки) // Труды ГИМ. М., 1999. Вып. 111

Мурашева, 2000. — *Мурашева В.В.* Древнерусские ремесленные наборные украшения (X—XIII вв.). М., 2000

Мурашева, 2007. — *Мурашева В.В.* В поисках Гнёздовского порта // РА. 2007. № 1

Мурашева, 2012. — *Мурашева В.В.* Актуальные проблемы исследования Гнёздова // ДГВЕ. 2010: Предпосылки и пути образования Древнерусского государства. М., 2012

Мурашева, *Пушкина*, 1996. — *Мурашева В.В.*, *Пушкина Т.А.* Охранные раскопки в Гнёздове // АО 1995. М., 1996

Мурашева, *Стефутин*, 2011. — *Мурашева В.В.*, *Стефутин С.А.* К вопросу об исторической топографии Гнёздова: исследование береговой линии Днепра // Археология древнерусского города XI—XV вв.: Проблемы источниковедения, становления государственности и культурогенеза. М., 2011

Мурашева, *Нефедов*, 2002. — *Мурашева В.В.*, *Нефедов В.С.* Сошники из Гнёздова // Новгород и Новгородская земля: История и археология. Великий Новгород, 2002. Вып. 16

Мурашева, *Авдусина*, 2007. — *Мурашева В.В.*, *Авдусина С.А.* Исследование притеррасного участка пойменной части гнёздовского поселения // Гнёздово: Результаты комплексных исследований памятника. СПб., 2007

Мурашева и др., 2007. — *Мурашева В.В.*, *Енисова Н.В.*, *Фетисов А.А.* Кузнечно-ювелирная мастерская пойменной части Гнёздовского поселения // Гнёздово: Результаты комплексных исследований памятника. СПб., 2007

Мурашева и др., 2009а. — *Мурашева В.В.*, *Довгалоук Н.П.*, *Фетисов А.А.* Византийские импорты с территории пойменной части Гнёздовского поселения // Краеугольный камень: Археология, история, искусство, культура России и сопредельных стран. СПб., 2009. Т. 1

Мурашева и др., 2009б. — *Мурашева В.В.*, *Пантин А.В.*, *Фетисов А.А.* Междисциплинарные исследования

в археологии (по материалам исследования Гнёздовского археологического комплекса) // Средние века: исследования по истории Средневековья и раннего Нового времени. М., 2009. Вып 70 (3)

Мурашева, Фетисов, 2013. — *Мурашева В.В., Фетисов А.А.* Торговый инвентарь в контексте «портowego хозяйства» Гнёздова // Восточная Европа в древности и средневековье: Экономические основы формирования государства в древности и средневековье. М., 2013

Мурзакевич, 1804. — *Мурзакевич Д.Н.* История губернского города Смоленска от древнейших времен до 1804 г. Смоленск, 1804

Мурзакевич, 2011. — *Мурзакевич Н.А.* История города Смоленска. Смоленск, 2011

Мусин, 2010. — *Мусин А.Е.* Находки херсонско-византийских монет на территории Древней Руси и «путь из варяг в греки» // Диалог культур и народов средневековой Европы. СПб., 2010

Мушкетов, 1935. — *Мушкетов Д.И.* Региональная геотектоника. Л., 1935

Мызгин, 2013. — *Мызгин К.В.* Римские монеты в ареале черняховской культуры: проблема источников поступления // Stratum plus. Археология и культурная антропология. 2013. № 4

Назаренко, 2001. — *Назаренко А.В.* Древняя Русь на международных путях: Междисциплинарные очерки культурных, торговых, политических связей IX—XII веков. М., 2001

Назаренко, 2009. — *Назаренко А.В.* Территориально-политическая структура Древней Руси в первой половине X века: Киев и «Внешняя Русь» Константина Багрянородного // Сложение русской государственности в контексте раннесредневековой истории Старого Света. Труды ГЭ. СПб., 2009. Вып. XLIX

Назаренко, 2010. — *Назаренко А.В.* Η'ΕΞΩ 'ΡΩΣΙΑ: к политической географии древнерусского государства середины X века // Gaudeamus Igitur. М., 2010

Назаренко, 2012. — *Назаренко А.В.* Русь IX века: обзор письменных источников // Русь в IX—X веках: археологическая панорама. М.; Вологда, 2012

Насонов, 2002. — *Насонов А.Н.* «Русская земля» и образование территории Древнерусского государства. М., 2002

Недошивина, 1963. — *Недошивина Н.Г.* Торговый инвентарь // Ярославское Поволжье X—XI вв. М., 1963

Недошивина, 1991. — *Недошивина Н.Г.* Предметы вооружения, снаряжение всадника и верхового коня тиммерёвского могильника // Материалы по средневековой археологии Северо-Восточной Руси. М., 1991

Недошивина, Фехнер, 1985. — *Недошивина Н.Г., Фехнер М.В.* Погребальный обряд Тиммерёвского могильника // СА. 1985. № 2

Недошивина, Зозуля, 2012. — *Недошивина Н.Г., Зозуля С.С.* Курганы Ярославского Поволжья // Русь в IX—X веках: археологическая панорама. М.; Вологда, 2012

Нефёдов, 2001. — *Нефёдов В.С.* Археологический контекст «древнейшей русской надписи» из Гнёздова // Гнёздово: 125 лет исследования памятника. Труды ГИМ. М., 2001. Вып. 124

Нефёдов, 2009. — *Нефёдов В.С.* Височные кольца культуры смоленских длинных курганов (по материалам погребений Смоленского Поднепровья и Подвинья // РА. 2009. № 3

Нефёдов, 2011. — *Нефёдов В.С.* Смоленские кривичи и Русь: североевропейские и древнерусские изделия в смоленских длинных курганах // Труды III (XIX) Всероссийского Археологического съезда. Великий Новгород — Старая Русса. СПб.; М.; Великий Новгород, 2011

Нефёдов, 2012a. — *Нефёдов В.С.* Ранние этапы литогенеза на территории Смоленской земли (конец IX — первая половина XI в.) // Северная Русь и проблемы формирования Древнерусского государства. Вологда, 2012

Нефёдов, 2012б. — *Нефёдов В.С.* Смоленское Поднепровье и Подвинье в период формирования древнерусского государства по археологическим данным // ДГВЕ. 2010: Предпосылки и пути образования Древнерусского государства. М., 2012

Николаев, 1988. — *Николаев С.Л.* Следы особенностей восточнославянских племенных диалектов в современных великорусских говорах. I. Кривичи // Балто-славянские исследования. 1986. М., 1988

Новиков, 2009. — *Новиков В.В.* Уздечные наборы на территории Древней Руси в X—XI вв. (по материалам погребений и поселений): Дисс... канд. ист. наук. М., 2009

Новиков, 2012. — *Новиков В.В.* Об одном типе скандинавских оголовий X века с территории Древней Руси и Скандинавии // АВ. 2012. Вып. 12

Новиков и др., 2015. — *Новиков В.В., Каинов С.Ю., Галеев Ф.С.* Методика 3D-реконструкции ландшафта и визуализации археологических объектов на примере Большого кургана из раскопок В.И. Сизова в Центральной группе Гнёздовского археологического комплекса // III международная конференция молодых ученых «Новые материалы и методы археологического исследования». М., 2015

Новиков, Ениосова, 2015. — *Новиков В.В., Ениосова Н.В.* Снаряжение верхового коня из погребения 191 Центральной курганной группы второй половины X в. из Гнёздова: результаты комплексного исследования // АВ. СПб., 2015. Вып. 21

Новиков, Плетняков, 2017. — *Новиков В.В., Плетняков П.А.* О создании единой цифровой модели ландшафта археологического комплекса «Гнёздово» // Геопрофи. 2017. № 1

Новикова, 1991. — *Новикова Г.Л.* Скандинавские амулеты из Гнёздова // Смоленск и Гнёздово. М., 1991

Новое в археологии, 1981. — Новое в археологии Киева. Киев, 1981

Новосельцев, 1965. — *Новосельцев А.П.* Восточные источники о восточных славянах и Руси VI—IX вв. // Древнерусское государство и его международное значение. М., 1965

Новосельцев, 1990. — *Новосельцев А.П.* Хазарское государство и его роль в истории Восточной Европы и Кавказа. М., 1990

Носов, 1990. — *Носов Е.Н.* Новгородское (Рюриково) городище. Л., 1990

Носов и др., 2005. — *Носов Е.Н., Горюнова В.М., Плехов А.В.* Городище под Новгородом и поселения се-

верного Приильменя (новые материалы и исследование). СПб., 2005

Носов и др., 2012. — *Носов Е.Н., Хвоцинская Н.В., Медведева М.В.* Русь Новгородская: Рождение державы. Свидетельства из глубины столетий. СПб., 2012

НПЛ, 2000. — Новгородская первая летопись старшего и младшего изводов. М., 2000

Нунан, 2004. — *Нунан Т.* Торговля Волжской Булгарии с саманидской Средней Азией в X в. // Археология, история, нумизматика, этнография Восточной Европы. СПб., 2004

Орфинская, 2009. — *Орфинская О.В.* Методы исследования тканей и реконструкция одежды // Некрополь русских великих княгинь и цариц в Вознесенском монастыре Московского Кремля. В 4-х т. М., 2009. Т. 1: История усыпальницы и методика исследования захоронений

Орфинская, 2012. — *Орфинская О.В.* Парчовое платье X в. из Гнёздовского некрополя // АВ. 2012. Вып. 18

Орфинская, 2014. — *Орфинская О.В.* Льняное платье X века из погребения Ц-301 могильника Гнёздово // Археология Подмосквья. М., 2014. Вып. 10

Орфинская, 2015. — *Орфинская О.В.* Результаты анализа органических остатков седла из камерного погребения Ц-191 (Приложение II к статье В.В. Новикова и Н.В. Ениосовой) // АВ. 2015. Вып. 21

Остапенко, 2015. — *Остапенко А.А.* Христианские древности Рязанской земли XI—XVI вв. (мелкая пластика): Дисс... канд. ист. наук. М., 2015

Памятники дипломатических сношений, 1887. — Памятники дипломатических сношений Московского государства с Польско-Литовским. Т. II // Сборник РИО. СПб., 1887. Т. 59

Памятники обороны, 1912. — Памятники обороны Смоленска 1609—1611 гг. / Под ред. и с предисл. Ю.В. Готье. М., 1912

Панин, 2014. — *Панин А.В.* Методы палеогеографических исследований: четвертичная геохронология. М., 2014

Панин, Нефёдов, 2010. — *Панин А.В., Нефёдов В.С.* Анализ изменений уровня режима рек и озер в верховьях Волги и Западной Двины по археолого-геоморфологическим данным // Водные ресурсы. М., 2010. Т. 37. № 1

ПВЛ, 1872. — Повесть временных лет по Лаврентьевскому списку. Издание Археографической комиссии. СПб., 1872

ПВЛ, 1996 — Повесть временных лет. 2-е изд. / Подготовил М.Б. Свердлов. СПб., 1996

Петренко, 1994. — *Петренко В.П.* Погребальный обряд населения Северной Руси VIII—X вв.: Сопки Северного Поволжья. СПб., 1994

Петрухин, 1995. — *Петрухин В.Я.* Начало этнокультурной истории Руси IX—XI веков. М., 1995

Петрухин, 1998. — *Петрухин В.Я.* Большие курганы Руси и Северной Европы. К проблеме этнокультурных связей в раннесредневековый период // Историческая археология: традиции и перспективы. М., 1998

Петрухин, 2001. — *Петрухин В.Я.* Гнёздово между Киевом и Биркой // Гнёздово: 125 лет исследования памятника. Труды ГИМ. М., 2001. Вып. 124

Петрухин, 2011. — *Петрухин В.Я.* «Русь и все языки»: аспекты исторических взаимосвязей. М., 2011

Петрухин, Пушкина, 1979. — *Петрухин В.Я., Пушкина Т.А.* К предыстории древнерусского города // История СССР. 1979. № 4

Петрухин, Пушкина, 2009. — *Петрухин В.Я., Пушкина Т.А.* Смоленский археологический семинар МГУ и норманнская проблема // Л.С. Клейн Спор о варягах. СПб., 2009

Писарев, 1898. — *Писарев С.П.* Памятная книга г. Смоленска. Смоленск, 1898

Плавинский, 2012. — *Плавинский Н.А.* Находки весов и гирек-разновесов на территории Полоцкой земли (конец IX—XI в.) // Банкаўскі веснік. Мінск, 2012

Платонов, 1911. — *Платонов С.Ф.* Подлинное дело о строении города Смоленска // Смоленская старина. Смоленск, 1911. Вып. 1. Ч. II

Платонова-Залевская, 1983. — *Платонова-Залевская Н.И.* Исследования в верхнем Полужье // АО 1981. М., 1983

Платонова, 2012. — *Платонова Н.И.* Древнерусские погосты — новая старая проблема // ДГВЕ. 2010: Предпосылки и пути образования Древнерусского государства. М., 2012

Платонова и др., 2007. — *Платонова Н.И., Желова Т.А., Лесман Ю.М.* Древнерусский протогородской центр на Передельском погосте // Северная Русь и народы Балтики. СПб., 2007

Плетнева, 1996. — *Плетнева С.А.* Саркел и «Шелковый путь». Воронеж, 1996

Погуляев, 1955. — *Погуляев Д.И.* Геология и полезные ископаемые Смоленской области. Смоленск, 1955. Т. 1

Подосинов, 1999. — *Подосинов А.В.* Ex oriente lux. Ориентация по сторонам света в архаических культурах Евразии. М., 1999

ПСЗ, 1830. — Полное собрание законов Российской империи. СПб., 1830. Т. 1

Полосьмак, 2006. — *Полосьмак Н.В.* Текстиль из «замерзших» могил Горного Алтая IV—III вв. до н. э. (опыт междисциплинарного исследования). Новосибирск, 2006

Полубояринова, 1988. — *Полубояринова М.Д.* Стекланные изделия Болгарского городища // Город Болгар: Очерки ремесленной деятельности. М., 1988

Пономаренко, 1999. — *Пономаренко Е.В.* Методические подходы к анализу сукцессионных процессов в почвенном покрове // Сукцессионные процессы в заповедниках России и проблемы сохранения биологического разнообразия. СПб., 1999

Попова, 1980. — *Попова В.М.* Гнёздовские бусы: Дипломная работа, защищенная в 1980 г. Рукопись хранится на кафедре археологии МГУ

Потин, 1967. — *Потин В.М.* Топография находок западноевропейских монет X—XIII вв. на территории Древней Руси // Труды ГЭ. Л., 1967. Т. IX: Нумизматика. Вып. 3

Почтовый дорожник, 1852. — Почтовый дорожник Российской империи, по Высочайшему повелению изданный Почтовым департаментом. СПб., 1852

Почтовый дорожник, 1863. — Почтовый дорожник Российской империи, по Высочайшему повелению изданный Почтовым департаментом. СПб., 1863

Приймак, 1988. — *Приймак В.В.* До походжения давньоруських двох'ярусних гончарних горнів

// Тез. доп. другої Чернігівської обл. наук. конф. з істор. краєзнавства (1988 р.). Чернігів; Ніжин, 1988. Вип. II

Прозоровский, 1872. — *Прозоровский Д.И.* Смоленский клад // ИРАО. СПб., 1872. Вып. VII

Пронин и др., 2011. — *Пронин Г.Н., Соболев В.Е., Гусakov М.Г.* Древний Смоленск. Археология Пятницкого конца. Смоленск, 2011

Пронин, Соболев, 2012. — *Пронин Г.Н., Соболев В.Е.* Оборонительные укрепления Смоленска конца XVI — XVII вв. у Молоховских ворот. Смоленск, 2012

ПРП, 1952. — Памятники русского права. Памятники права Киевского государства X—XII вв. / Сост. А.А. Зимин. М., 1952. Вып. I

ПСРЛ, 1997. — Полное собрание русских летописей. М., 1997. Т. I: Лаврентьевская летопись

Пуголовок, 2014. — *Пуголовок Ю.О.* Господарські споруди сіверян // Археологія і давня історія України. 2014. Вип. 2 (13)

Пушкина, 1974а. — *Пушкина Т.А.* Гнёздовское поселение в истории Смоленского Поднепровья: Автореф. канд. дис. М., 1974

Пушкина, 1974б. — *Пушкина Т.А.* О Гнёздовском поселении // ВМУ. Серия «История». 1974. № 1

Пушкина, 1980. — *Пушкина Т.А.* Топорик-чекан из Гнёздова // Труды ГИМ. М., 1980. Вып. 51

Пушкина, 1981. — *Пушкина Т.А.* Скандинавские вещи из Гнёздовского поселения // СА. 1981. № 3

Пушкина, 1987. — *Пушкина Т.А.* Височные кольца Гнёздовского комплекса // Труды V международного конгресса славянской археологии. Киев, 1987. Т. III

Пушкина, 1991. — *Пушкина Т.А.* Торговый инвентарь в курганах Смоленского Поднепровья // Смоленск и Гнёздово. М., 1991

Пушкина, 1993а. — *Пушкина Т.А.* Изделия косторезного ремесла из Гнёздова // Средневековые древности Восточной Европы. Труды ГИМ. М., 1993. Вып. 82

Пушкина, 1993б. — *Пушкина Т.А.* Раскопки Гнёздова Левобережного // XII конференция по изучению истории, экономики, литературы и языка скандинавских стран и Финляндии. М., 1993. Ч. I

Пушкина, 1996. — *Пушкина Т.А.* Новый гнёздовский клад // ДГВЕ. 1994: Новое в нумизматике. М., 1996

Пушкина, 1998. — *Пушкина Т.А.* Первые Гнёздовские клады: история открытия и состав // Историческая археология: Традиции и перспективы. М., 1998

Пушкина, 1999. — *Пушкина Т.А.* Трилистные скандинавские фибулы на территории Восточной Европы // Археологический сборник. Труды ГИМ. М., 1999. Вып. 111

Пушкина, 2001. — *Пушкина Т.А.* Гнёздово: итоги и задачи исследования // Гнёздово: 125 лет исследования памятника. Труды ГИМ. М., 2001. Вып. 124

Пушкина, 2007. — *Пушкина Т.А.* Сувениры Аустрвег // У истоков древнерусской государственности. СПб., 2007

Пушкина, 2009. — *Пушкина Т.А.* Новые монетно-вещевые клады из Гнёздова // Великий Новгород и средневековая Русь. М., 2009

Пушкина, 2012. — *Пушкина Т.А.* Центральное Гнёздовское городище (предварительные итоги изучения 2008—2012 гг.) // Славяне Восточной Европы накануне образования Древнерусского государства. СПб., 2012

Пушкина, 2014. — *Пушкина Т.А.* «Мерянские древности» в гнёздовской коллекции // «Славяне и иные языци...». Труды ГИМ. М., 2014. Вып. 198

Пушкина, 2015. — *Пушкина Т.А.* Лучевые височные кольца // Города и веси средневековой Руси: археология, история, культура. М.; Вологда, 2015

Пушкина, Нефёдов, 1997. — *Пушкина Т.А., Нефёдов В.С.* Исследования в Гнёздове // АО 1996. М., 1997

Пушкина и др., 2001. — *Пушкина Т.А., Мурашева В.В., Нефёдов В.С.* Новое в изучении центрального селища в Гнёздове // Гнёздово: 125 лет исследования памятника. Труды ГИМ. М., 2001. Вып. 124

Пушкина, Орфинская, 2011. — *Пушкина Т.А., Орфинская О.В.* Текстиль из женского камерного погребения Ц-301 в Гнёздове // Археология и история Пскова и Псковской земли. М.; Псков, 2011

Пушкина, Стукалова, 2011. — *Пушкина Т.А., Стукалова Т.Ю.* Средневековые западноевропейские монеты в нумизматической коллекции Гнёздова // От палеолита до средневековья. М., 2011.

Пушкина и др., 2012. — *Пушкина Т.А., Мурашева В.В., Епишова Н.В.* Гнёздовский археологический комплекс // Русь в IX—X веках: археологическая панорама. М., 2012

ПФ, 2009. — *Продолжатель Феофана.* Жизнеописание византийских царей / Пер. и коммент. Я.Н. Любарского. СПб., 2009

Рабуэвіч и др., 2011. — *Рабуэвіч В.Н., Плавінскі М.А., Тоў А.В.* Брыльёўскі скарб. Мінск, 2011

Равдина, 1988. — *Равдина Т.В.* Погребения X—XI вв. с монетами на территории Древней Руси: Каталог. М., 1988

Равдоникас, 1949. — *Равдоникас В.И.* Старая Ладога (из итогов археологических исследований 1938—1947 гг.) // СА. 1949. Т. XI

Радиньш, 2001. — *Радиньш А.* Даугмале и Гнёздово (Проблема образования городов) // Гнёздово: 125 лет исследования памятника. Труды ГИМ. М., 2001. Вып. 124

Розанова, Пушкина, 2001. — *Розанова Л.С., Пушкина Т.А.* Производственные традиции в железообрабатывающем ремесле Гнёздова // Гнёздово: 125 лет исследования памятника. Труды ГИМ. М., 2001. Вып. 124

Ромашов, 1993. — *Ромашов С.А.* Где находилась Черная Булгария // Восточная Европа в древности и средневековье: Образование Древнерусского государства. Спорные проблемы. М., 1993

Рубежанский, 1978. — *Рубежанский А.Ф.* Определение по костным останкам давности захоронения трупа. М., 1978

Русанова, 1973. — *Русанова И.П.* Славянские древности VI—IX вв. между Днепром и Западным Бугом // САИ. 1973. Сер. Е 1—25

Рыбаков, 1948. — *Рыбаков Б.А.* Ремесло древней Руси. М., 1948

Рыбаков, 1949. — *Рыбаков Б.А.* Древности Чернигова // МИА. 1949. № 11

- Рыбаков*, 1966. — *Рыбаков Б.А.* Киевская Русь // История СССР с древнейших времен до наших дней. М., 1966. Т. 1
- Рыбаков*, 1982. — *Рыбаков Б.А.* Киевская Русь и русские княжества XII–XIII вв. М., 1982
- Рыбина*, 1997. — *Рыбина Е.А.* Изделия из бересты // Древняя Русь: Быт и культура. Серия «Археология СССР». М., 1987
- Рыкушина*, 2005. — *Рыкушина Г.В.* Одонтологические особенности коми // Антропология коми. М., 2005
- Рябинин*, 1982. — *Рябинин Е.А.* Бусы Старой Ладogi (по материалам раскопок 1973–1975 гг.) // Северная Русь и ее соседи в эпоху раннего средневековья. Л., 1982
- Рябинин*, 1995. — *Рябинин Е.А.* Начальный этап поступления полудрагоценных камней на Север Европы // Ладога и Северная Русь. СПб., 1995
- Рябинин, Черных*, 1988. — *Рябинин Е.А., Черных Н.Б.* Стратиграфия, застройка и хронология нижнего слоя Староладожского Земляного городища в свете новых исследований // СА. 1988. № 1
- Рябинин*, 1995. — *Рябинин Е.А.* Начальный этап поступления полудрагоценных камней на север Европы (новые материалы древнейшей Ладogi и их скандинавские аналогии) // Ладога и Северная Русь. СПб., 1995
- Рябцевич*, 1977. — *Рябцевич В.Н.* О чём рассказывают монеты. Минск, 1977
- Сагайдак*, 2012. — *Сагайдак М.А.* Город и власть // Древняя Русь и средневековая Европа: возникновение государств. М., 2012
- Сагайдак и др.*, 2007. — *Сагайдак М.А., Мурашева В.В., Петрухин В.Я.* К истории градообразования на территории древней Руси // История русского искусства. М., 2007. Т. 1
- Салмин*, 2016. — *Салмин С.А.* Оружие псковского некрополя X — начала XI в. // Древнерусский некрополь Пскова X — начала XI века. СПб., 2016. Т. II: Камерные погребения древнего Пскова (по материалам археологических раскопок 2003–2009 гг. у Старовознесенского монастыря
- Самоквасов*, 1917. — *Самоквасов Д.Я.* Могильные древности северянской Черниговщины. М., 1917
- Сапожников*, 2016. — *Сапожников Н.В.* Историческая топография древнего Смоленска. Смоленск, 2016
- Сарап*, 1977. — *Сарап Г.Г.* Материалы по одонтологии Эстонии // Вопросы антропологии. 1977. Вып. 57
- Свердлов*, 1983. — *Свердлов М.Б.* Генезис и структура феодального общества в древней Руси. Л., 1983
- СДЯ*, 2012. — *Словарь древнерусского языка (XI–XIV вв.)*. М., 2012. Т. IX
- Сегеда*, 1979. — *Сегеда С.П.* Славянские народы европейской части СССР: Украинцы // Этническая одонтология СССР. М., 1979
- Седов*, 1961. — *Седов В.В.* К исторической географии Смоленской земли // МИСО. 1961. Вып. IV
- Седов*, 1982. — *Седов В.В.* Восточные славяне в VI–XIII вв. М., 1982
- Седов*, 2007. — *Седов В.В.* Изборск в раннем Средневековье. М., 2007
- Седова*, 1981. — *Седова М.В.* Ювелирные изделия древнего Новгорода (X–XV вв.). М., 1981
- Седых, Френкель*, 2012а. — *Седых В.Н., Френкель Я.В.* Бусы из погребальных комплексов Тимерёва: хронологический аспект // XIII Тихомировские краеведческие чтения. Ярославль, 2012
- Седых, Френкель*, 2012б. — *Седых В.Н., Френкель Я.В.* Об одной категории находок из раскопок Тимерёвского поселения (о времени функционирования комплекса) // Древняя Русь и средневековая Европа: возникновение государств. М., 2012.
- Сергина*, 2004. — *Сергина Т.В.* Керамика Смоленска середины XIII–XVII вв. // Смоленские древности. Смоленск, 2004. Вып. 3
- Сизов*, 1896. — *Сизов В.И.* Предварительный отчет о поездке летом 1895 г. в Курляндскую губ. // АИЗ. М., 1896. № 2/3
- Сизов*, 1902. — *Сизов В.И.* Курганы Смоленской губернии. Гнёздовский могильник близ Смоленска // МАР. СПб., 1902. № 28
- Ситий*, 2006. — *Ситий Ю.М.* До питання про місцезнаходження курганів та курганных груп в ур. Коровель в с. Шестовиця // Русь на перехресті світів (Міжнародні впливи на формування Давньоруської держави) IX–XI ст. Чернівці, 2006
- Скорород*, 2010. — *Скорород В.* Торгівельний інвентар X — початку XI ст. із Шестовицького археологічного комплексу // Ніжинська старовина: Збірник регіональної історії та пам'яткознавства. Київ, 2010. Вип. 10(13)
- Словарь*, 1970. — *Словарь русских народных говоров*. Л., 1970. Вып. 6
- Смирнова*, 1956. — *Смирнова Г.П.* Опыт классификации керамики древнего Новгорода (по материалам раскопок 1951–1954 гг.) // МИА. 1956. № 55
- Соболев*, 1934. — *Соболев Н.Н.* Очерки по истории украшения тканей. М.; Л., 1934
- Соболев*, 2015. — *Соболев В.Ю.* Древнерусская погребальная культура Новгородской земли: проблемы и особенности формирования // АВ. 2015. Вып. 21
- Соколова*, 1983. — *Соколова И.В.* Монеты и печати Византийского Херсона. Л., 1983
- Сорокин*, 1997. — *Сорокин П.Е.* Водные пути и судостроение на Северо-Западе Руси в Средневековье. СПб., 1997
- Списки населенных мест, 1868. — Списки населенных мест Российской империи, составленные и издаваемые Центральным статистическим комитетом Министерства внутренних дел. Смоленская губерния. СПб., 1868. Т. XV
- Спицын*, 1903. — *Спицын А.А.* Удлиненные и длинные русские курганы. СПб., 1903
- Спицын*, 1905. — *Спицын А.А.* Гнёздовские курганы в раскопках С.И. Сергеева // ИАК. СПб., 1905. Вып. 15
- Спицын*, 1906. — *Спицын А.А.* Отчет о раскопках, произведенных в 1905 г. И.С. Абрамовым в Смоленской губернии // ЗОРСА. СПб., 1906. Т. VIII. Вып. 1
- СРЯ, 1992 — *Словарь русского языка XI–XVII вв.* М., 1992. Вып. 18
- Станкевич*, 1962. — *Станкевич Я.В.* Шестовицкое поселение и могильник по материалам раскопок 1946 года // КСИА. 1962. Вып. 87
- Старая Ладога, 2003. — Старая Ладога — древняя столица Руси: Каталог выставки. СПб., 2003

- Сухобоков, 2016. – Сухобоков О.В. «Земля незнаема»: население бассейна Среднего Псла в X–XIII вв. (по материалам роменско-древнерусского комплекса в с. Каменное). Киев, 2016
- Сычева, 1999. – Сычева С.А. Ритмы почвообразования и осадконакопления в голоцене (сводка ¹⁴C данных) // Почвоведение. 1999. № 6.
- Сычева, 2003. – Сычева С.А. Причины и общие закономерности многовековой ритмичности голоценового почвообразования в трансаккумулятивных ландшафтах // Почвоведение. 2003. № 5
- Сычева, 2011. – Сычева С.А. Малый климатический оптимум голоцена и малый ледниковый период в памяти почв и отложений пойм рек Русской равнины // Известия РАН. Серия географическая. 2011. № 1
- Сычева, Узянов, 1987. – Сычева С.А., Узянов А.А. Динамика уровня р. Тускарь: почвенные и археологические данные // Изучение и оптимизация водных ресурсов Курской области. Курск, 1987.
- Тевако, Саливон, 1979. – Тевако Л.И., Саливон И.И. Славянские народы европейской части СССР: Белорусы // Этническая одонтология СССР. М., 1979
- Теория и практика, 2006. – Теория и практика химического анализа почв. М., 2006
- Тиханова, 1945. – Тиханова М.А. Золотая византийская подвеска-монета из женского погребения в Гнёздове // КСИИМК. 1945. Вып. XI
- Тихомиров, 1956. – Тихомиров М.Н. Древнерусские города. М., 1956
- Тодорова, 2004. – Тодорова А.А. О наборах бус в камерных погребениях X в. // Новгород и Новгородская земля: история и археология. Великий Новгород, 2004. Вып. 18
- Толочко, 1981. – Толочко П.П. Гончарное дело // Новое в археологии Киева. Киев, 1981
- Толочко, 2014. – Толочко П.П. Еще раз о начале Древнерусского государства // Міста Давньої Русі. Київ, 2014
- Томашевский, 2008. – Томашевский А.П. Изучение системы заселения Овручской волости в Овручском проекте // Сельская Русь в IX–XV вв. М., 2008
- Топоров, 2000. – Топоров В.Н. О балтийском слое русской истории // Florilegium. М., 1997
- Урьева, 1991. – Урьева А.Ф. Стратиграфия и хронология раскопа УС–V в Смоленске // Смоленск и Гнёздово (к истории древнерусского города). М., 1991
- Урусов, 1911. – Урусов С.П. Книга о лошади. СПб., 1911. Т. 1
- Усачев, 1963. – Усачев Н.Н. Материалы и примечания к исторической карте «Смоленское княжество XII–XIV вв.» // МИСО. 1963. Вып. V
- Успенская, 1986. – Успенская О.Н. Другие водоросли // Общие закономерности возникновения и развития озер: Методы изучения истории озер. Л., 1986
- Фасмер, 1971. – Фасмер М. Этимологический словарь русского языка. М., 1971. Т. 3
- Фетисов, 2004. – Фетисов А.А. Функции стрел в погребальном инвентаре «дружинных курганов» // РА. 2004. № 3
- Фетисов, 2008. – Фетисов А.А. Численность «дружинных гарнизонов» на торговых путях Восточной Европы // Стародавній Іскоростень і слов'янські гради. Коростень, 2008
- Фетисов, 2012. – Фетисов А.А. Дружинная культура Древней Руси // ДГВЕ. 2010: Предпосылки и пути образования Древнерусского государства. М., 2012
- Фетисов, 2013. – Фетисов А.А. К вопросу о нижней дате Гнёздовского археологического комплекса и времени функционирования пути «из варяг в греки» // Грани гуманитарного знания. Курск, 2013
- Фетисов, Мурашева, 2008. – Фетисов А.А., Мурашева В.В. Смолокурное производство Гнёздова // Стародавній Іскоростень і слов'янські гради. Коростень, 2008
- Фетисов, Скороход, 2014. – Фетисов А.А., Скороход В.Н. Исследование на подоле Выпозовского городища // Археологические исследования в Европийском регионе «Днепр» в 2013 г. Брянск, 2014
- Фехнер, 1959. – Фехнер М.В. К вопросу об экономических связях древнерусской деревни // Труды ГИМ. М., 1959. Вып. 33
- Фехнер, 1965. – Фехнер М.В. О «скрамасаксе» из Гнёздова // МИА. 1965. № 130
- Фехнер, 1982. – Фехнер М.В. Шелковые ткани в средневековой Восточной Европе // СА. 1982. № 2
- Фехнер, 1999. – Фехнер М.В. Ткани из Гнёздова // Археологический сборник. Труды ГИМ. М., 1999. Вып. 111
- Фехнер, Недошивина, 1987. – Фехнер М.В., Недошивина Н.Г. Этнокультурная характеристика Тимерёвского могильника по материалам погребального инвентаря // СА. 1987. № 2
- Фехнер, Янина, 1978. – Фехнер М.В., Янина С.А. Весы с арабской надписью из Тимерёва // Вопросы древней и средневековой археологии Восточной Европы. М., 1978
- Федоров, 1966. – Федоров Д. Монеты Прибалтики XIII–XVIII столетий. Таллин, 1966
- Филитчук, 2013а. – Филитчук О.М. Східний шлях русів у «De Administrando imperio» // ΧΕΡΣΩΝΟΣ ΘΕΜΑΤΑ: «империя» и «полис». Севастополь, 2013. Т. I
- Филитчук, 2013б. – Филитчук О. Studia Byzantino-Rossica. Експансія, війна та соціальні зміни. Чернівці, 2013
- Флоря, 1992. – Флоря Б.Н. Некоторые традиции управления в раннефеодальных государствах Центральной и Восточной Европы и их историческая судьба («служебная организация» и проблемы ее эволюции) // Власть и политическая культура в средневековой Европе. М., 1992
- Фомин, 1996. – Фомин А.В. Куфические монеты гнёздовского клада // ДГВЕ. 1994: Новое в нумизматике. М., 1996
- Френкель, 2007. – Френкель Я.В. Опыт датирования пойменной части Гнёздовского поселения на основании анализа коллекции стеклянных и каменных бус (по материалам раскопок 1999–2003 гг.) // Гнёздово: Результаты комплексных исследований памятника. СПб., 2007
- Френкель, 2009. – Френкель Я.В. Стратиграфическая схема раскопок Н.И. Репникова на центральном участке Земляного городища Старой Ладogi и источниковедческий потенциал коллекции бус

из этих раскопок // Староладожский сборник. Старая Ладога, 2009. Вып. 7

Френкель, 2016. — Френкель Я.В. Изделия из стекла и янтаря из камерных погребений Старовознесенского некрополя: опыт культурно-хронологической атрибуции // Древнерусский некрополь Пскова X — начала XI века. СПб., 2016. Т. II: Камерные погребения древнего Пскова (по материалам археологических раскопок 2003—2009 гг. у Старовознесенского монастыря)

Харламова, 2014. — Харламова Н.В. Средневековое население Ярославля по данным одонтологии // Труды IV (XX) Всероссийского археологического съезда в Казани. Казань, 2014. Т. IV

Хотедаль, 1957. — Хотедаль У. Геология Норвегии. М., 1957. Т. 1

Церква Богородиці, 1996. — Церква Богородиці Десятинна в Києві. До 1000-ліття освячення. Київ, 1996

Цукерман, 2007. — Цукерман К. Перестройка древнейшей русской истории // У истоков русской государственности. СПб., 2007

Шарова, 2004. — Шарова О.А. Две традиции изготовления пряслиц Верхнего Поднепровья и прилегающих территорий в I-м тыс. н. э. // Вопросы археологии, истории и культуры Верхнего Поочья. М., 2004

Шахматов, 1915. — Шахматов А.А. Несколько замечаний о договорах с греками Олега и Игоря // Записки Неофилологического общества при Императорском Петроградском университете. Пг., 1915. Вып. VIII

Шахматов, 2003. — Шахматов А.А. История русского летописания. СПб., 2003. Т. I: Повесть временных лет и древнейшие русские летописные своды. Кн. 2: Раннее русское летописание XI—XII вв.

Шахматов, 2011. — Шахматов А.А. История русского летописания. СПб., 2011. Т. II. Обзор летописей и летописных сводов

Шевцов, 2015. — Шевцов А.О. Подражания византийским монетам с территории Гнёздовского археологического комплекса // XVIII Всероссийская нумизматическая конференция. М., 2015

Шевцов, 2017. — Шевцов А.О. Монеты императора Феофила (829—842 гг.) на территории Гнёздовского археологического комплекса // РА. 2017. № 1

Шевченко, 1993. — Шевченко И.И. Перечитывая Константина Багрянородного // ВВ. 1993. Т. 54

Ширинский, 1997. — Ширинский С.С. О времени сооружения кургана 47, исследованного у д. Гнёздово в 1950 г. // XIII конференция по изучению истории, экономики, литературы и языка скандинавских стран и Финляндии. М., 1997

Ширинский, 1999. — Ширинский С.С. Указатель материалов курганов, исследованных В.И. Сизовым у д. Гнёздово в 1881—1901 гг. // Гнёздовский могильник: Исследования и публикации. Ч. 1. Археологические раскопки 1874—1901 гг. (по материалам ГИМ). Труды ГИМ. М., 1999. Вып. XXXVI

Школьникова, 1978. — Школьникова Н.А. Стекланные украшения конца I тысячелетия н. э. на территории Поднепровья // СА. 1978. № 1

Шмидт, 1974. — Шмидт Е.А. К вопросу о древних поселениях в Гнёздове // МИСО. Смоленск, 1974. Вып. VIII

Шмидт, 1992. — Шмидт Е.А. Племена верховья Днепра до образования древнерусского государства. М., 1992

Шмидт, 1999. — Шмидт Е.А. Древнейшие поселения в Гнёздове // Смоленск и Гнёздово в истории России. Смоленск, 1999

Шмидт, 2001. — Шмидт Е.А. Племена культуры длинных курганов и Гнёздово в конце IX — начале X в. // Гнёздово: 125 лет исследования памятника. Труды ГИМ. М., 2001. Вып. 124

Шмидт, 2003. — Шмидт Е.А. Верхнее Поднепровье и Подвинье в III—VII вв. н. э.: Тушемлинская культура. Смоленск, 2003

Шмидт, 2005а. — Шмидт Е.А. Курганный могильник у дер. Арефино // Смоленские древности. Смоленск, 2005. Вып. 4

Шмидт, 2005б. — Шмидт Е.А. Курганный могильник у дер. Купники (Василевщина) // Смоленские древности. Смоленск, 2005. Вып. 4

Шмидт, 2005в. — Шмидт Е.А. Курганный могильник у поселка Новоселки // Смоленские древности. Смоленск, 2005. Вып. 4

Шмидт, 2012. — Шмидт Е.А. Кривичи Смоленского Поднепровья и Подвинья. Смоленск, 2012

Шмидт, 2013. — Шмидт Е.А. Шугайлово (комплекс археологических памятников). Смоленск, 2013.

Шпилев, 2010. — Шпилев А.Г. Украшения роменского времени из Курской области (вторая половина VIII — конец X в.) // Stratum plus. 2010. № 5

Шрамко, 1962. — Шрамко Б.А. Древности Северского Донца. Воронеж, 1962

Шрамм, 1994. — Шрамм Г. Ранние города Северо-Западной Руси: исторические заключения на основе названий // Новгородские археологические чтения. Новгород, 1994

Шукуров, 2010. — Шукуров Р.М. Земли и племена: византийская классификация тюрок // ВВ. 2010. Т. 69 (94)

Шушарин, 1997. — Шушарин В.П. Ранний этап этнической истории венгров. Проблемы этнического самосознания. М., 1997

Щавелев, 2013. — Щавелев А.С. Два сообщения о росах в главе 42 трактата «Об управлении империей» Константина VII Багрянородного // Античная древность и средние века. Екатеринбург, 2013. Вып. 41

Щавелев, 2014. — Щавелев А.С. «В самых же верховьях реки Днепр обитают росы...» (DAI. 42. 60—61): к вопросу о первом упоминании торгово-ремесленного поселения руси у д. Гнёздово // Міста Давньої Русі. Київ, 2014

Щавелев, 2015. — Щавелев А.С. Славянские «племена» Восточной Европы X — первой половины XI века: аутентификация, локализация и хронология // Studia Slavica et Balcanica Petropolitana / Петербургские славянские и балканские исследования. 2015. № 2 (18)

Щавелев, 2016. — Щавелев А.С. Известие о «северных скифах» («росах») в разделе «Ναυραχικά» трактата «Тактика» византийского императора Льва VI Мудрого // Историческая география. М., 2016. Вып. 3

Щавелев, 2018. — Щавелев А.С. Трактат византийского императора Константина VII Багрянородного «Об управлении империей»: о датировках ори-

гинала рукописи и его копии XI в. писца Михаила Роизаита (Paris. gr. 2009) // Палеография, кодикология, дипломатика: Современный опыт исследования греческих, латинских и славянских рукописей и документов. М., 2018.

Щавелев, Фетисов, 2014 — Щавелев А.С., Фетисов А.А. К исторической географии Восточной Европы IX — начала X в. (карта кладов и конфигурация торговых путей) // Историческая география. М., 2014. Вып. 2

Щапов, 2003. — Щапов Я.Н. «Память и похвала» князю Владимиру Святославичу и «Похвала» княгине Ольге // Письменные памятники истории Древней Руси. Летописи. Повести. Хождения. Поучения. Жития. Послания. М., 2003

Щапова, 1956. — Щапова Ю.Л. Стекланные бусы древнего Новгорода // МИА: Труды Новгородской археологической экспедиции. Т. I. 1956. № 55

Щапова, 1972. — Щапова Ю.Л. Стекло Киевской Руси. М., 1972

Щербакова, 2010. — Щербакова Е.Е. Текстиль из мужского погребения кургана Ц-160 в Гнёздове // РА. 2010. № 1

Энговатова, 2012. — Энговатова А.В. Археология древнего Ярославля. М., 2012

Энговатова и др., 2015. — Энговатова А.В., Добровольская М.В., Зайцева Г.И., Антипина Е.Е., Клещенко Е.А., Медникова М.Б., Тарасова А.А., Яворская Л.В., 2015. Естественнонаучные методы в реконструкции системы питания и социальной стратификации населения средневекового европейского города // Естественнонаучные методы исследований и парадигма современной археологии. М., 2015

ЭССЯ. — Этимологический словарь славянских языков. М., 1980–1988. Вып. 7–15

Юркина, 1976. — Юркина Т.В. О чернолощеной керамике Смоленска XIV–XVII вв. // Проблемы истории СССР. М., 1976. Вып. V

Юркина, 1977. — Юркина Т.В. Смоленские изразцы // Проблемы истории СССР. М., 1977. Вып. VI

Яковлева, 2016. — Яковлева Е.А. Камерное погребение 1 // Древнерусский некрополь Пскова X — начала XI века. СПб., 2016. Т. II: Камерные погребения древнего Пскова (по материалам археологических раскопок 2003–2009 гг. у Старовознесенского монастыря)

Яковлева и др., 2012. — Яковлева Е.А., Салмина Е.В., Королёва Э.В. Псков // Русь в IX–X веках: археологическая панорама. М.; Вологда, 2012

Янин, 1956. — Янин В.Л. Денежно-весовые системы русского средневековья: Домонгольский период. М., 1956

Янин, 2001. — Янин В.Л. У истоков новгородской государственности. Великий Новгород, 2001

Янин, 2004. — Янин В.Л. Средневековый Новгород. М., 2004

Янин, Алешковский, 1971. — Янин В.Л., Алешковский М.Х. Происхождение Новгорода // История СССР. 1971. № 2

Янина, 1956. — Янина С.А. Неревский клад куфических монет X века // МИА. 1956. № 55

Ярославское Поволжье, 1963. — Ярославское Поволжье X–XI вв. по материалам Тимерёвского, Михайловского и Петровского могильников. М., 1963

Alexandrovskiy et al., 2004. — Alexandrovskiy A.L., Glasko M.P., Krenke N.A., Chichagova O.A. Buried soils of floodplains and paleoenvironmental changes in the Holocene // Revista Mexicana de Ciencias Geológicas. 2004. V. 21. № 1

Ambrosiani, 1984. — Ambrosiani K. Kämme // Birka II:1. Stockholm, 1984

Androščuk, 2000. — Androščuk F. Černigov et Šestovica, Birka et Hovgården: Le modèle urbain Scandinave vu de l'Est // Les centres proto-urbains russes entre Scandinavie, Byzance et Orient // Réalités Byzantines. P., 2000. № 7

Androshchuk, 2013. — Androshchuk F. Byzantium and the Scandinavian world in the 9th-10th century // From Goths to Varangians. Communications and cultural exchange between the Baltic and the Black Sea. Aarhus, 2013

Androshchuk, 2016. — Androshchuk F. What does material evidence tell us about contacts between Byzantium and the Viking world c. 800–1000? // Byzantium and the Viking world. Uppsala, 2016

The Ancient Hungarians, 1996. — The Ancient Hungarians. Exhibition Catalogue. Budapest, 1996

Arbman, 1940. — Arbman H. Birka I. Die Graber. Tafeln. Uppsala, 1940

Armbruster, 2012. — Armbruster B. Remains of the Viking-Age goldsmith's craft and workshop // Trade and Communication Networks of the First Millenium AD in the northern part of Central Europe. Stuttgart, 2012

Arrhenius, 1993. — Arrhenius B. The Drocksjö find // Outils et ateliers d'orfèvres des temps anciens. P., 1993

Arwidsson, 1986a. — Arwidsson G. Hiebmesser // Birka II:1. Systematische Analysen der Gräberfunde. Stockholm, 1986

Arwidsson, 1986b. — Arwidsson G. Klappwaagen // Birka II:2. Systematische Analysen der Gräberfunde. Stockholm, 1986

Arwidsson, 1989. — Arwidsson G., Ketten // Birka II:3. Systematische Analysen der Gräberfunde. Stockholm, 1989

Arwidsson, Berg, 1983. — Arwidsson G., Berg G. The Mästermyr find: A Viking Age Tool Chest from Gotland. Stockholm, 1983

Avdusin, 1969. — Avdusin D.A. Smolensk and the Varangians according to the Archaeological Data // Norwegian Archaeological Review. 1969. Vol. 2

Bachmann, 1982. — Bachmann H.G. The identification of slags from archaeological sites. L., 1982

Bakstrom, Price, 2016. — Bakstrom Y., Price T.D. Social Identity and Mobility at a Pre-industrial Mining Complex, Sweden // Journal of Archaeological Science. 2016. Vol. 66

Bahrfeldt, 1901. — Bahrfeldt E. Die Münzen- und Medaillen-Sammlung in der Marienburg. Bd. I: Münzen und Medaillen der Provinz Preussen vom Beginn der Prägung bis zum Jahre 1701. Danzig, 1901

Bayley, 1992. — Bayley J. Anglo-Scandinavian Non-Ferrous Metalworking from 16–22 Coppergate. Dorset, 1992

Bengtsson, Enel, 1986. — Bengtsson L., Enel M. Chemical analysis // Handbook of Holocene paleoecology and paleohydrology. Chicago, 1986

Berga, 1992. — Berga T. Waagen zum Wägen von Münzsilber in Lettland // Die kontakte zwischen Ost-

baltikum und Skandinavien im Frühen Mittelalter. Uppsala, 1992

Berga, 2009. – *Berga T.* Daugavas libiešu tirdzniecības inventārs. Atsvariņu komplekti no kapulaukiem. [Trading equipment of the Daugava Livs. Sets of weights for scales from burial grounds] // *Latvijas vēstures institūta žurnāls*. Rīga, 2009. № 3

Blackburn, 2002. – *Blackburn M.* Finds from the Anglo-Scandinavian site of Torksey, Lincolnshire // *Moneta mediaevalis: studia numizmatyczne i historyczne ofiarowane Profesorowi Stanisławowi Suchodolskiemu w 65. rocznicę urodzin*. Warsaw, 2002

Blackburn, 2008. – *Blackburn M.* The coin finds // *Means of Exchange. Dealing with Silver in the Viking Age*, Kaupang Excavation Project Publication Series. Århus, 2008. Vol. 2

Blanco, 1998. – *Blanco, E.C.* Tejidos y Alfombras del Museo de la Alhambra. Palacio de Carlos V. Granada, 1998

Bolin, 1926. – *Bolin S.* Fynden av romerska mynt i det fria Germanien. Studier i romersk och äldre germansk historia. Lund, 1926

Božilov, 1980. – *Božilov I.* A propos des rapports bulgare-byzantins sous le Tzar Syméon (893–912) // *Byzantino-Bulgarica*. 1980. № 6

Brammer, 1971. – *Brammer H.* Coatings in seasonally flooded soils // *Geoderma*. 1971. V. 6

Bratt, 2008. – *Bratt P.* Makt uttryckt i jord och sten. Stora Hogar och maktstrukturer i Malardalen under järnaldern. Stockholm Studies in Archaeology. 2008. № 46

Bronnikova et al., 2003. – *Bronnikova M.A., Zazovskaya E.P., Bobrov A.A.* Local landscape evolution related to human impact of an early medieval pre-urban center in the Upper Dnieper region (Central Russian Plain): an interdisciplinary experience // *Revista Mexicana de Ciencias Geológicas*. 2003. Vol. 20. № 3

Brothwell, 1981. – *Brothwell D.R.* Digging Up Bones: The Excavation, Treatment, and Study of Human Skeletal Remains. NY., 1981

Browning, 1975. – *Browning R.* Byzantium & Bulgaria. A Comparative Study across the Early Medieval Frontier. L., 1975

Bury, 1906. – *Bury J.B.* The Treatise *De administrando imperio* // *Byzantinische Zeitschrift*. Leipzig; München, 1906. Bd. 15

Callmer, 1977. – *Callmer J.* Trade beads and bead trade in Scandinavia ca. 800–1000 A.D. // *Acta archaeologica Lundensia*. Series in 4. Bonn; Lund, 1977. Nr 11

Christensen, 1985. – *Christensen A.E.* Boat finds from Bryggen // *The Bryggen papers*. Main series. Bergen; Oslo; Stavanger; Tromsø. 1985

Christensen, 2010. – *Christensen T.* Lejreskatten // *Danefæ: Skatte fra den Danske Muld*. København, 2010

Consensus or Violence?, 2013. – *Consensus or Violence? Cohesive forces in early and high medieval societies (9th–14th C.)*. Wrocław, 2013

Craddock, 2000. – *Craddock P.T.* Historical survey of gold refining // *King Croesus' Gold: Excavations at Sardis and the History of Gold refining*. L., 2000

Crowfoot et al., 2001. – *Crowfoot E., Pritchard F., Staniland K.* Textiles and Clothing c.1150–1450. L., 2001

Crumlin-Pedersen, 1997. – *Crumlin-Pedersen O.* Viking Age Ships and Shipbuilding in Hedeby/Haithabu and Schleswig. Schleswig; Roskilde, 1997

DAI, 1962. – *Constantine Porphyrogenitus*. De administrando imperio. L., 1962. Vol. II. Commentary

DAI, 1967. – *Constantine Porphyrogenitus*. De administrando imperio. Washington D.C., 1967. Vol. I. Greek Text and English Translation

De Jonghe, 1991. – *De Jonghe D.* De Textieldocumenten uit Sint-Truiden. Technologische Bevingingen // *Stof uit de kist: De middeleeuwse textielschat uit de abdij van Sint-Truiden*. Sint-Truiden, 1991

Desrosiers, 2004. – *Desrosiers S.* Soieries et autres textiles de l'Antiquité au XVI siècle: musée national du moyen Âge thermes de Cluny: catalogue. P., 2004

DOC – Grierson P. Catalogue of the byzantine coins in the Dumbarton Oaks Collection and in the Whittemore collection. Washington D.C., 1993. Vol. 3

Ducmane, Ozoliņa, 2009. – *Ducmane K., Ozoliņa A.* Latvija Eiropa: monetu depoziti 1.-20. Gadsimta. Rīga, 2009

Elmers, 1983/84. – *Elmers D.* Von der Schiffslände zum Hafenbecken // *Jahrb. der Hafenbautechnischen Gesellschaft* 40. Springer; Berlin; Heidelberg, 1983/84

Engberg, 2010. – *Engberg N.* Værktøjskisten fra Kildebakken // *Danefæ: Skatte fra den Danske Muld*. København, 2010

Engovatova et al., 2013. – *Engovatova A., Bogomolov E., Dobrovolskaya M., Zaitseva G.* The first results of the analysis of the strontium isotopes content in human bone remains from medieval burials in the city of Yaroslavl (Central Russia). Book of Abstracts. Gent, 2013

Fagerlie, 1967. – *Fagerlie J.M.* Late Roman and Byzantine solidi found in Sweden and Denmark (Numismatic Notes and Monographs. № 157). NY., 1967

Faure, Mensing, 2005. – *Faure G., Mensing T.M.* Isotopes: Principles and Applications. NY., 2005

Fedoroff, 1972. – *Fedoroff N.* Clay illuviation // *Proceedings of the 3rd International Working Meeting of Soil Micromorphology*. Wrocław, 1972

Fernstål, 2007/2008. – *Fernstål L.* A Bit Arabic. Pseudo-Arabic Inscriptions on Viking Age Weights in Sweden and Expression of Self-Image // *Current Swedish Archaeology*. 2007/2008. Vol. 15–16

Franklin, 1989. – *Franklin S.* Constantine Porphyrogenitus and Russia // *Constantinus VII Porphyrogenitus and His Age*. Athènes, 1989

Frei, Price, 2012. – *Frei K.M., Price T.D.* Strontium isotopes and human mobility in prehistoric Denmark // *Archaeological and Anthropological Sciences*. 2012. Vol. 4

Gabriel, 1991. – *Gabriel I.* Hofkultur, Heerwesen, Burghandwerk, Hauswirtschaft // *Starigrad/Oldenburger: Ein slawischer Herrschersitz des frühen Mittelalters in Ostholstein*. Neumünster, 1991

Geijer, 1938. – *Geijer A.* Birka III: Die Textilfunde aus den Grabern. Uppsala, 1938

Golden, 2010. – *Golden P.B.* Turks and Khazars. Origins, Institutions and Interactions in Pre-Mongol Eurasia. Achgate, 2010

Graham-Campbell, 1980. – *Graham-Campbell J.* Viking Artefacts. A Select Catalogue. London, 1980

Grierson, 1999. – *Grierson P.* Byzantine coinage. Washington D.C., 1999

Gron et al., 2016. – *Gron K.J., Montgomery J., Nielsen P.O., Nowell J.M., Peterkin J.L., Sørensen L., Rowley-Conwy P.* Strontium isotope evidence of early Funnel Beaker Culture movement of cattle // *Journal of Archaeological Science: Reports*. 2016. Vol. 6

Gumowski, 1914. — *Gumowski M.* Podręcznik numizmatyki polskiej. Kraków, 1914

Gustin, 1997. — *Gustin I.* Islam, Merchants or King? Who was behind the Manufacture of Viking Age Weights? Visions of the Past. Trends and Traditions in Swedish Medieval Archaeology // *Lund Studies in Medieval Archaeology*. Lund; Stockholm, 1997. № 19

Gustin, 1999. — *Gustin I.* Vikter och varuutbyte i Uppåkra // *Fynden i centrum. Keramik, glas och metall från Uppåkra*. Uppåkrastudier 2. Stockholm; Lund, 1999

Gustin, 2004a. — *Gustin I.* Mellan gåva och marknad. Handel, tillit och materiell kultur under vikingatid // *Lund Studies in Medieval Archaeology*. Lund, 2004. № 34

Gustin, 2004b. — *Gustin I.* Coins and Weights from the Excavations 1990–1995. An Introduction and Presentation of the Material // *Eastern Connections*. P. 2: Numismatics and Metrology. Birka Studies. Stockholm, 2004. Vol. 6

Gustin, 2011. — *Gustin I.* Coin Stock and Coin Circulation in Birka // *Silver Economies, Monetisation and Society in Scandinavia, AD800–1100*. Aarhus, 2011

Haldon, 2000. — *Haldon J.F.* Theory and Practice in Tenth-Century Military Administration: Chapter II, 44 and 45 of the *Book of Ceremonies* // *Travaux et Mémoires*. P., 2000. № 13

Hansen, 2009. — *Hansen S.* Whetstones from Viking Age Iceland as part of the Trans-Atlantic trade in basic commodities // *Háskóli Íslands*. M.A. 2009

Hårdth, 1976. — *Hårdth B.* Wikingerzeitliche depotfunde aus Südschweden: Katalog und Tafeln. *Acta Archaeologica Lundensia*. Series in 4°. Lund, 1976. № 9

Hårdth, 2008. — *Hårdth B.* Hacksilver and Ingots // *Means of Exchange. Dealing with Silver in the Viking Age*, Kaupang Excavation Project Publication Series. Århus, 2008. Vol. 2

Hårdth, 2010. — *Hårdth B.* Viking Age Uppåkra // *Från romartida skalpeller till senvikingatida urnesspännen*. Uppåkrastudier 11. Lund, 2010

Heiri et al., 2001. — *Heiri O., Lotter A.F., Lemcke G.* Loss on ignition as a method for estimating organic and carbonate content in sediments: reproducibility and comparability of results // *Journal of Paleolimnology*. 2001. Vol. 25

Hejdrová, 1964. — *Hejdrová D.* Přilba zvaná «svatováclavská» // *Sborník Národního muzea v Praze*. Praha, 1964. Svazek XVIII. Č. 1/2

Höckmann, 2003. — *Höckmann O.* An Early Roman Boatyard at Mainz, Germany // *Boats, Ships and Shipyards*. Oxford, 2003

Horsnæs, 2006. — *Horsnæs H.W.* Roman bronze coins in Barbaricum. Denmark as a case study // 6th Nordic Numismatic Symposium. Single finds – the Nordic perspective. Copenhagen, 2006

Howard-Johnston, 2000. — *Howard-Johnston J.* The *De administrando Imperio*: a Re-examination of the Text and a Re-evaluation of its Evidence about the Rus // *Les centres proto-urbains russes entre Scandinavie, Byzance et Orient*. P., 2000

Howard-Johnston, 2007 — *Howard-Johnston J.* Byzantine Sources for Khazar History // *The World of the Khazars: New Perspectives*. Selected Papers from the Jerusalem 1999 International Khazar Colloquium. Boston, 2007

Ibn Fadlan, 2012. — *Ibn Fadlan and the Land of Darkness* / Trans. by P. Lunde and C. Stone. L., 2012

Ievlev, 2009. — *Ievlev M.M.* A remarkable 10th Century warrior burial from the tumulus on the Territory of Prince Volodymyr's Town in Kyiv, Ukraine // *Byzantine coins in Central Europe between the 5th and 10th century*. Krakow, 2009

IUSS Working Group WRB, 2015. — IUSS Working Group WRB. 2015. World Reference Base for Soil Resources 2014, update 2015. International soil classification system for naming soils and creating legends for soil maps. World Soil Resources Reports No. 106. FAO, Rome

Jansson, 1984a. — *Jansson I.* Kleine Rundspangen // *Birka II:1. Systematische Analysen der Gräberfunde*. Stockholm, 1984

Jansson, 1984b. — *Jansson I.* Ovale Schalenspangen // *Birka II:1. Systematische Analysen der Gräberfunde*. Stockholm, 1984

Jansson, 1997. — *Jansson I.* Warfare, trade or colonisation? Some general remarks on the eastern expansion of the Scandinavians in the Viking period // *The Rural Viking in Russia and Sweden*. Orebro, 1997

Jinke, 2006. — *Jinke H.* Silk Gold Textiles from the Underground Palace at Famen Si // *Central Asian Textiles and Their Contexts in the Early Middle Ages*. Abegg; Stiftung, 2006. Vol. 9

Kainov, 2012. — *Kainov S. Yu.* Swords from Gnezdo // *Acta Militaria Mediaevalia*. VIII. Krakow; Rzeszow; Sanok, 2012

Kalicki, 1996. — *Kalicki T.* Climatic or anthropogenic alleviation in Central European valleys during the Holocene? // *Global continental changes: the context of paleohydrology*. Geological Society Special Publication. 1996. № 115

Kalicki, Saňko, 1998. — *Kalicki T., Saňko A.F.* Palaeohydrological changes in the upper Dneper valley during the last 20 000 years (Belarus) // *Palaeo-hydrology and Environmental Change*. Wiley, Chichester, 1998

Karasiewicz et al., 2014. — *Karasiewicz M.T., Hulisz P., Noryskiewicz A.M., Krzeslak I., Switoniak M.* The record of hydroclimatic changes in the sediments of a kettle-hole in a young glacial landscape (north-central Poland) // *Quaternary International*. 2014. Vol. 328–329

Kilger, 2008. — *Kilger C.* Wholeness and Holiness. Counting, Weighing and Valuing Silver at Kaupang in the Early Viking Period // *Means of Exchange. Dealing with Silver in the Viking Age*, Kaupang Excavation Project Publication Series. Århus, 2008. Vol. 2

Kilger, 2012. — *Kilger C.* Hack-Silver, Weights and Coinage: the Anglo-Scandinavian Bullion Coinages and their Use in Late Viking-Age Society // *Silver Economies, Monetisation and Society in Scandinavia AD800–1100*. Århus, 2012

Kivikoski, 1973. — *Kivikoski E.* Die Eisenzeit Finnlands. Helsinki, 1973

Klanica, 2006. — *Klanica Z.* Nechvalín, prušánky. Čtyři slovanská pohřebišť. Díl I. Brno, 2006

Kopicki, 1995. — *Kopicki E.* Ilustrowany skorowidz pieniędzy polskich i z Polską związanych. Warszawa, 1995. Cz. 1

Krag, 2007. — *Krag, A.H.* Christian Influences and Symbols of Power in Textiles from Viking Age Denmark. Christian Influences from the continent // *Ancient Textiles. Production, Craft and Society*. Oxford, 2007

Kruse, 1988. – Kruse S. Ingots and weight units in Viking Age silver hoards // *World Archaeology* 1988. V. 20. No. 2

Księga wymiaru. – Księga wymiaru y ograniczenia za przywilejami Księga wymiaru y ograniczenia za przywilejami I.K.M. Zygmunta III danin ich mści panów żołnierzy, obywatelów y na wszitko duchowieństwo smoleńskie y inne ordynacie zamku smoleńskiego ... z lat 1621–1634. Biblioteka Jagellońska. Rpis. 906

Kyhberg, 1980. – *Kyhberg O. Vikt och Värde* // *Stockholm Studies in Archaeology*, 1. 1980

Kyhberg, 1986. – *Kyhberg O. Die gewichte in den Grabern von Birka – Metrologie und Wirtschaft* // *Birka II:2. Systematische Analysen der Graberfunde. Stockholm, 1986*

Kühn et al., 2010. – *Kühn P., Aguilar J., Miedema R. Textural pedofeatures and related horizons* // *Georges Stoops Interpretation of Micromorphological Features of Soils and Regoliths. Amsterdam, 2010*

Lavysh, Woloszyn, 2011. – *Lavysh K., Woloszyn M. Byzantine coins from the area of Belarus* // *Proceedings of XIV International Numismatic Congress. Glasgow, 2011. Vol. I.*

Lemerle, 1971. – *Lemerle P. Le premier humanisme byzantin: Notes et remarques sur enseignement et culture à Byzance des origines au X^e siècle. P., 1971*

Les Vikings, 1992. – *Les Vikings... Les Scandinaves et l'Europe 800–1200. P., 1992*

Lietuvos Metrika, 1995. – *Lietuvos Metrika. Vilnius, 1995. Knyga Nr. 8 (1499–1514)*

Lovejoy, 1985. – *Lovejoy C.O. Dental Wear in the Libben Population: Its Functional Pattern and Role in the Determination of Adult Skeletal Age at Death* // *American Journal of Physical Anthropology. 1985. № 68 (10)*

Leszka, 2013. – *Leszka M.J. Symeon I Wielki a Bizancjum. A dziejów stosunków bułgarsko-bizantyńskich w latach 893–927. Łódź, 2013*

Lundström, 1973. – *Lundström L. Silverringar som pengar undervikingatiden* // *Numismatiska meddelanden. 1973. № XXXI*

Lyngström, 2008. – *Lyngström H. Dansk Jern – en kulturhistorisk analyse af fremstilling, fordeling og forbrug. Nordiske Fortidsminder serie C, Bind 5, Det kongelige nordiske Oldskriftselskab. Copenhagen, 2008*

McGrail, 1978. – *McGrail S. Logboats of England and Wales with comparative material from European and other countries. BAR, British series. Oxford, 1978. № 51 (II)*

McGrail, 1985. – *McGrail S. Early landing places* // *Conference on waterfront archaeology in North European towns No.2. Bergen 1983. Bergen, 1985*

Melnikova, 2016. – *Melnikova E.A. Rhosia and the Rus in Constantine VII Porphyrogenetos' De Administrando Imperio* // *Byzantium and the Viking World. Uppsala, 2016*

Mitchell et al., 1984. – *Mitchell J.G., Askvik H., Resi H.G. Potassium-argon Ages of Schist Honestones from the Viking Age Sites at Kaupang (Norway), Aggersborg (Denmark), Hedeby (West Germany) and Wolin (Poland), and Their Archaeological Implications* // *Journal of Archaeological Science* 1984. L., 1984. № 11

Moravcsik I / II – *Moravcsik Gy. Byzantinoturcica. Bd.I. Die byzantinischen Quellen der Geschichte der Türkvölker; Bd. II. Sprachreste der Türkvölker in den Byzantinischen Quellen. Berlin, 1983*

Morrisson, 1981. – *Morrisson C. Le rôle des Varanges dans la transmission de la monnaie byzantine en Scandinavie* // *Les Pays du Nord et Byzance. Uppsala, 1981*

Murasheva et al., 2012. – *Murasheva V., Bronnikova M., Panin A., Pushkina T., Adamiec G., Sheremetskaya E. Geoarchaeology of the upper Dnieper River valley at Gnëzdovo: field excursion* // *Geoarchaeological issues of the Upper Dnieper – Western Dvina river region (Western Russia): fieldtrip guide. M.; Smolensk, 2012*

Muthesius 1997. – *Muthesius A. Byzantine Silk Weaving AD400 to AD1200. Vienna, 1997*

NAR, 1973. – *Norwegian Archaeological Review. 1973. Vol. 6*

Nerman, 1969. – *Nerman B. Die vandelzeit Gotlands. Stockholm, 1969*

Niewiarowski, 1987. – *Niewiarowski W. Development of LakeStrażym (Brodnic Lake District, Northern Poland) during the Late Glacial and Holocene* // *Acta Palaeobotanica. 1987. Vol. 27. № 1*

Nikolaysen, 1882. – *Nikolaysen N. The Viking-Ship discovered at Gokstad in Norway. Christiania, 1882*

Noonan, 1980. – *Noonan T.S. The Circulation of Byzantine Coins in Kievan Rus'* // *Byzantine studies. Etudes byzantines. Sheperdstown, 1980. Vol. 7. Pt. 2*

Noonan, 1987. – *Noonan T.S. The monetary history of Kiev in the pre-Mongol period* // *Harvard Ukrainian Studies. Cambridge, 1987. Vol. 11. № 3/4*

Noonan, 2000. – *Noonan T.S. The impact of Islamic trade upon urbanization in the Rus' lands: the tenth and early eleventh century* // *Les centers proto-urbains russes entre Scandinavie, Byzance et Orient. Réalités Byzantines. P., 2000. № 7*

Nørlund, 1948. – *Nørlund P. Trelleborg. København, 1948*

Nymoen, 2007. – *Nymoen P. Fatal feilnagigering med tubg last? Om en samling brynesteinsemner i Kvåsefjorden, Kristiansand* // *Mangesystemen: En vennebok til Svein Mjaatvedt. Vest-Agder fylkeskommune, 2007*

Oras et al., 2016. – *Oras E., Lang V., Rannamae E., Varul L., Konsa M., Limbo-Simovart J., Vedru G., laneman M., Malve M., Price T.D. Tracing prehistoric migration: isotope analysis of Bronze and pre-Roman Iron Age coastal burials in Estonia* // *Estonian Journal of Archaeology. 2016. V. 20. Issue 1*

Orfinskaya, Pushkina, 2011. – *Orfinskaya O., Pushkina T. 10th century AD textiles from female burial C-301 at Gnëzdovo, Russia* // *Archaeological Textiles Newsletter. Copenhagen, 2011. Vol. 53*

Ortner, Putschar, 1985. – *Ortner D.J., Putschar W.G.J. Identification of Pathological Conditions in Human Skeletal Remains. Washington D.C., 1985*

Panin et al., 2014. – *Panin A.V., Adamiec G., Arslanov Kh. A., Bronnikova M.A., Filippov V., Sheremetskaya E.D., Zaretskaya N.E., Zazovskaya E.P. Absolute Chronology of fluvial events in the Upper Dnieper River system and its palaeogeographic implications* // *Geochronometria. 2014. Vol. 41. № 3*

Panin et al., 2015. – *Panin A.V., Adamiec G., Filippov V.V. Fluvial response to proglacial effects and climate in the Upper Dnieper valley (Western Russia) during the Late Weichselian and the Holocene* // *Quaternaire. 2015. V. 26. № 1*

Panin et al., 2012. – *Panin A., Bronnikova M., Filippov V., Sheremetskaya E. Geomorphology and Late Valdai*

(Vistulian) – Holocene history of the Dieper River valley // Geoarchaeological issues of the Upper Dnieper – Western Dvina river region (Western Russia): fieldtrip guide. M.; Smolensk, 2012

Panin, Matlakhova, 2014. – *Panin A., Matlakhova E.* Fluvial chronology in the East European Plain over the last 20 ka and its palaeohydrological implications // *Catena*. 2014. V. 130

Pastre et al., 2001. – *Pastre J.-F., Limondin-Lozouet N., Leroyer C., Fontugne M., Gebhardt A., Krier V.* Lateglacial and Holocene fluvial records from the central part of the Paris Basin (France) // *River Basin Sediment Systems: Archives of Environmental Change*. Tokio, 2001

Paulsen, 1999. – *Paulsen H.* Pfeil und Bogen in Haithabu // *Berichte über die Ausgrabungen in Haithabu*. Bericht 33. Neumünster, 1999

Pedersen, 2008. – *Pedersen U.* Weights and balances // *Means of Exchange. Dealing with Silver in the Viking Age, Kaupang Excavation Project Publication Series*. Århus, 2008. Vol. 2

Pedersen, 2016. – *Pedersen U.* Into the Melting Pot. Non-ferrous Metalworkers in Viking-period Kaupang. Kaupang Excavation Project Publication Series. Vol. 4. Aarhus, 2016

Petersen, 1951. – *Petersen J.* Vikingetidens redscaper. Oslo, 1951

Price et al., 2013. – *Price T.D., Naum M., Bennike P., Lynnerup N., Frei K.M., Wagnkilde H., Pind T., Nielsen F.O.* Isotopic investigation of human provenience at the eleventh century cemetery of Ndr. Grodbygard, Bornholm, Denmark // *Danish Journal of Archaeology*. 2013. Vol. 1. Issue 2

Price et al., 2014. – *Price T.D., Prangsgaard K., Kanstrup M., Bennike P., Frei K.M.* Galgedil: isotopic studies of a Viking cemetery on the Danish island of Funen, AD800–1050 // *Danish Journal of Archaeology*. 2014. Vol. 3. Issue 2

Pryor, Jeffreys, 2006. – *Pryor J.H., Jeffreys E.M.* The Age of the ΔPOMΩN. The Byzantine Navy ca 500–1204. Leiden; Boston, 2006

Pushkina et al., 2012. – *Pushkina T., Eniosova N., Murasheva V.* Gnezdovo archaeological complex: history of research and general characteristic // *Geoarchaeological issues of the Upper Dnieper – Western Dvina river region (Western Russia): fieldtrip guide*. M.; Smolensk, 2012

PVL, 2003. – *The Pověst Vremennych lēt. An Interlinear Collation and Paradosis / Comp. & ed. by D. Ostrowski*. Harvard, 2003

Raddatz, 1991. – *Raddatz K.* Archeologische Beobachtungen in Gnezdovo bei Smolensk // *Neue Ausgrabungen und Forschungen in Niedersachsen*. Hildesheim, 1991. Bd. 19

Resi, 1987. – *Resi H.G.* Reflection on Viking Age Local Trade in Stone Product // *Proceeding of the Tenth Viking Congress*. Oslo, 1987

Resi, 2011. – *Resi H.G.* Whetstones, Grindstones, Touchstones and Smoothers // *Things from the town: Kaupang Excavation Project Publication Series*. Aarhus, 2011. Vol. 3. Norske Oldfunn XXIV

RIC, 1966 – *Braun P.M.* The Roman Imperial Coinage. L., 1966. Vol. VII. Constantine and Licinius, A.D. 313–337

Róna-Tas, 1999. – *Róna-Tas A.* Hungarians and Europe in the Early Middle Ages. Budapest, 1999

Selling, 1955. – *Selling D.* Wikingerzeitliche und frühmittelalterliche Keramik in Schweden. Stockholm, 1955

Shepard, 1999. – *Shepard J.* Constantine VII's Doctrine of Containment of the Rus // ΓΕΝΝΑΔΙΟΣ. M., 1999

Smith, 2015. – *Smith M.H.* The Lady in Blue – Bláklædda Konan: the textiles. National museum of Iceland // <https://northernwomen.org/project-2/>

Smolarek, 1981. – *Smolarek P.* Ships and ports in Pomorze // *Waterfront archaeology in Britain and northern Europe*. L., 1981

Sode, 1994. – *Sode C.* Untersuchungen zu *De administrando Imperio* Kaiser Konstantins VII Porphyrogenetos // ΠΟΙΚΙΛΑ ΒΥΖΑΝΤΙΝΑ. Bonn, 1994. Bd. 13 (Varia V)

Söderberg, 1996. – *Söderberg A.* Schmelzkugeln – Identifikation av en hantverksprocess. Fyndmaterial från Birka och Sigtuna / C-D uppsats i laborativ arkeologi 95/96. Stockholm, 1996

Söderberg, Holmquist Olausson, 1997. – *Söderberg A., Holmquist Olausson L.* On Bronzing Iron Objects – Archaeological Evidence of Weight-manufacture in Viking Age Scandinavia? Vammala, 1997. Iskos 11

Söderberg, 2008. – *Söderberg A.* Metall- och glashantverk // På väg mot Paradiset – arkeologisk undersökning i kvarteret Humlegården 3 i Sigtuna 2006. Meddelanden och rapporter från Sigtuna Museum. Sigtuna, 2008. № 33

Sperber, 1988. – *Sperber E.* How accurate was Viking Age weighing in Sweden? // *Fornvännen*. 1988. № 83

Sperber, 1989. – *Sperber E.* The finds from Baldlunde, Gotland: 150 weights belonging to an Islamic weight system. Laborativ arkeologi. Stockholm, 1989. Vol. 3

Sperber, 1996. – *Sperber E.* Balances, Weights and Weighing in Ancient and Early Medieval Sweden. Thesis and Papers in Scientific Archaeology. Stockholm University, 1996. Vol. 2

Sperber, 1999. – *Sperber E.* Bronze coated cubo-octahedral weights with an iron core from Viking Age Sweden // *Laborativ Arkeologi*. 1999. Vol. 12

Spižis, 2008. – *Spižis R.* Bruņrupuču saktas ar krūšu važiņrotām un libiešu kultūras attīstība. Rīga, 2008

Starkel, 2000. – *Starkel L.* Chronology of phases of various fluvial activity, of erosion and deposition in the Vistula catchment during Late Quarternary // *Geochronometria*. 2000. Vol. 19

Starkel et al., 2006. – *Starkel L., Soja R., Michczyńska D.J.* Past hydrological events reflected in Holocene history of Polish rivers // *Catena*. 2006. Vol. 66 (1/2)

Stenberger, 1947. – *Stenberger M.* Die schatzfunde Gotlands der Wikingerzeit. Fundbeschreibung und Tafeln. Lund, 1947. Bd. II

Steppuhn, 1998. – *Steppuhn P.* Die Glasfunde von Haithabu // *Berichte über die Ausgrabungen in Haithabu*. Neumünster, 1998. № 32

Steuer, 1973. – *Steuer H.* Gewichte aus Haithabu. Berichte über die Ausgrabungen in Haithabu. Praha, 1973. V. 6

Steuer, 1987a. – *Steuer H.* Gekerbte Gewichte der späten Wikingerzeit // *Fornvännen*. 1987. № 82

Steuer, 1987b. – *Steuer H.* Gewichtsgeldwirtschaften im frühgeschichtlichen Europa // *Abhandlungen der Akademie der Wissenschaften in Göttingen. Philologisch-Historische Klasse. Dritte Folge*. 1987. № 156

Steuer, 1997. – *Steuer H.* Waagen und Gewichte aus dem mittelalterlichen Schleswig. Funde des 11. bis 13. Jahrhundert als Quellen zur Handels- und Währungsgeschichte // Zeitschrift für Archäologie des Mittelalters. Köln, 1997. № 10

Strawiarska, 1984. – *Strawiarska T.* Szkła z okresu wpływów rzymskich z północnej polski. Studium technologiczne. Wrocław, 1984

Strawiarska, 1987. – *Strawiarska T.* Katalog paciorków szklanych z obszaru Polski północnej w okresie wpływów rzymskich. Wrocław, 1987

Ström, 1984. – *Ström K.* Thorshammerringe und andere Gegenstände des heidnischen Kults // Birka II:1. Systematische Analysen der Gräberfunde. Stockholm, 1984

Sundbergh, Arwidsson, 1989. – *Sundbergh K., Arwidsson G.* Schleif- und Wetzsteine // Birka II:3. Systematische Analysen der Gräberfunde. Stockholm, 1989

Thålin-Bergman, 1986. – *Thålin-Bergman L.* Die Waffengräber von Birka // Birka II:2. Systematische Analysen der Gräberfunde. Stockholm, 1986

Thunmark-Nylén, 1984. – *Thunmark-Nylén L.* Ringnadeln // Birka II:1. Systematische Analysen der Gräberfunde. Stockholm, 1984

Thunmark-Nylén, 1995. – *Thunmark-Nylen L.* Die Wikingerzeit Gotlands. Stockholm, 1995. T.I. Abbildungen der grabfunde

Thunmark-Nylén, 1998. – *Thunmark-Nylén L.* Die Wikingerzeit Gotlands. Stockholm, 1998. T. II. Typen tafeln

Thunmark-Nylén, 2000. – *Thunmark-Nylén L.* Die Wikingerzeit Gotlands. Stockholm, 2000. T. IV:1. Katalog 1

Tomtlund, 1978. – *Tomtlund J.-E.* Tools // Excavation at Helgö. Stockholm, 1978. T. V:1

Toropov, 2014. – *Toropov S.E.* Stray Finds of Scandinavian Origin and Viking Hoards in the Lake Il'men' Area near Novgorod the Great: Topography and Composition // Vers l'Orient et vers l'Occident. Caen, 2014

Tougher, 1997. – *Tougher Sh.* The Reign of Leo VI (886–912): Politics and People. Leiden; N.Y.; Köln, 1997

TRAIRO, 2011. – I trattati dell'antica Russia con l'Impero romano d'Oriente / A cura di A. Carile e A.N. Sacharov. Roma, 2011

Trautmann, Wahl, 2005. – *Trautmann I., Wahl J.* Leichenbrände aus linearbandkeramischen Gräberfeldern Südwestdeutschlands – Zum Bestattungsbrauch in Schwetzingen und Fellbach-Oeffingen

// Fundberichte aus Baden-Württemberg. Stuttgart, 2005. Bd. 28

Trotzig, 2014. – *Trotzig G.* Metaller hantverkare och arkeologi. Stockholm, 2014

Ubelaker, 1978. – *Ubelaker D.H.* Human skeletal remains: Excavation, analysis, interpretation. Chicago, 1978

Ubelaker, 1989. – *Ubelaker D.H.* Human skeletal remains: Excavation, analysis, interpretation. Chicago, 1989

Varangian problem, 1970. – Varangian problems. Scando-Slavica. Copenhagen, 1970. Suppl. 1

Wardwell, 1992. – *Wardwell A.E.* Two Silk and Gold Textiles of the Early Mongol Period // The Bulletin of the Cleveland Museum of Art, 79/10 (December 1992)

Watt, Wardwell, 1997. – *Watt J.C.Y., Wardwell A.E.* When Silk was Gold. Central Asian and Chinese Textiles. NY., 1997

Wahl, 1996. – *Wahl J.* Erfahrungen zur metrischen Geschlechtsdiagnose bei Leichenbränden // Homo. Stuttgart, 1996. Vol. 47, 1–3

Wahl, 2008. – *Wahl J.* Investigation on Pre-Roman and Roman cremation remains from Southwestern Germany: results, potentialities and limits // The Analysis of Burned Human Remains. 2008

Walker, Miller, 2005. – *Walker P.L., Miller K.R.* Time, temperature and oxygen availability: an experimental study of the effect of environmental condition on color and organic content of cremated bone // American Journal of Physical Anthropology. 2005. Vol. 40

Weidhas, 1855. – *Weidhas J.F.* Die brandenburger Denare von Heinrich (König der Wenden) bis auf Friedrich I. Kurfürst (aus dem Hause Hohenzollern). Berlin, 1855

Westphalen, 1989. – *Westphalen P.* Die Eisenshlacken von Haithabu // Berichte über die Ausgrabungen in Haithabu. Neumünster, 1989. № 26

Wilckens, 1981. *Wilckens L.* von. Seidengewebe in Zusammenhang mit der heiligen Elisabeth // Sankt Elisabeth Fürstin Dienerin Heilige. Sigmaringen, 1981.

Williams, 2011. – *Williams G.* Treasures from Sutton Hoo. L., 2011

Wnęk, 2013. – *Wnęk K.* Fałszerstwa szelągów Rzeczypospolitej z XVII wieku wykonane techniką walcową // Wiadomości Numizmatyczne. 2013. Rok LVII. Cz. 1/2

Wroth, 1908. – *Wroth W.W.* Catalogue of the Imperial Byzantine Coins in the British Museum. L., 1908. Vol. 1/2