

Е. В. Каменецкая

ЗАОЛЬШАНСКАЯ КУРГАННАЯ ГРУППА ГНЁЗДОВА

Гнёздовский археологический комплекс состоит из поселения и нескольких курганных групп. Ядром его можно считать Центральное городище, примыкающее к нему селище, Лесную и Центральную курганные группы. На различных расстояниях к западу от Центрального городища расположены Днепровская курганная группа, Ольшанские городище и курганная группа (левый берег р. Ольшанки), Заольшанская курганная группа (Правобережная Ольшанская)¹, Нивленская курганная группа. Степень сохранности и исследованности групп различна. Заольшанская группа в настоящее время раскопана полностью и поэтому ее материалы представляют большой интерес для изучения как Гнёздова, так и других аналогичных памятников IX—X вв.

Заольшанская группа впервые была обследована и описана в 20-х годах А. Н. Лявданским, который отметил 100 курганов (1, с. 145). В 1922 г. Е. Н. Клетнова раскопала в Заольшанской группе 5 насыпей, раскопки производились траншеями. Судя по описанию, в двух курганах было обнаружено сожжение на месте, в двух — на стороне, в одной насыпи кости не отмечены. В трех курганах кости были помещены в урны, в одном — груда костей прикрыта березовой корой (2, с. 52—60).

В 1978—1981 гг. раскопки Заольшанской курганной группы вела Смоленская археологическая экспедиция Московского университета. Выявлено 88 насыпей, 87 из них раскопано (рис. 1), на одном из курганов (88) росла сосна, и его было решено не копать. Пять насыпей (кург. 63, 75, 81, 84, 87) повреждены предыдущими раскопками. Однако отождествить указанные насыпи с курганами, описанными Е. Н. Клетновой, не удалось. В кургане 63 сохранившееся кострище позволяет определить обряд погребения, и он учтен при обработке материала.

Раскопки группы выявили два основных типа погребального обряда — трупосожжения и трупоположения. Несколько насыпей могут быть интерпретированы как меморативные.

Заольшанская группа курганов находится на правом берегу Днепра на расстоянии примерно 800 м к западу от Ольшанского городища и устья реки Ольшанки, впадающей в Днепр. Курганы расположены на надпойменной возвышенности, вытянувшейся вдоль Днепра узкой грядой (ширина 35 м, длина 310 м). Размещение курганов связано с особенностями рельефа местности: к югу от них находится пойма Днепра, севернее — низкое, местами заболоченное пространство. К северу от курганов находятся карьеры по добыче гравия, которые, несомненно,

¹ Группа известна в литературе как Заольшанская. При раскопках для удобства шифровки материала она получила обозначение Правобережная Ольшанская (ПОль). В настоящей статье, когда речь идет о курганах данной группы, шифр ПОль перед обозначением курганов опускается.



Рис. 1. План Заольшанской курганной группы.

1 — курганы с погребениями по обряду трупосожжения; 2 — курганы с погребениями по обряду трупосожжения и труположения; 3 — курганы, содержащие погребения по обряду трупосожжения и труположения; 4 — мемориативные насыпи; 5 — испорченные курганы; 6 — курган 88 не раскопан.

исказили первоначальный вид этой местности. С западного и восточного края курганы располагались цепочкой, в средней части — более скученно, но, как правило, не более четырех насыпей в ряд с севера на юг. Два кургана удалены к северу от основной группы на 25 м. Вся группа отличается хорошей сохранностью большинства насыпей. Сильнее испорчены курганы, расположенные на южной стороне гряды, они оплыли к югу и частично разрушены проходящей здесь дорогой. Сильно снивелирован ряд курганов, находящихся на восточной окраине, на более низких участках. Некоторые курганы заросли деревьями, кустарником. На отдельных насыпях — ямы и западины, связанные, как показали раскопки, с обрядом труположения (осадка земли над ямой) и с предыдущими раскопками. Курганы, особенно в центральной части, расположены очень плотно, ровики соседних насыпей часто наплывали друг на друга. Большинство курганов имело форму шаровых сегментов, однако у некоторых насыпей форма оснований вытянутая или неправильная, северные склоны круче, чем южные.

Раскопки курганов производились на снос с разборкой ровиков. Средняя ширина ровиков 100—180 см, отмечены также ровики меньших размеров — около 50 см, и ровики большие — до 200 см. В Заольшанской группе встречались кольцевые ровики и ровики с перемычкой, в ряде случаев с двумя перемычками. При самых различных вариантах ориентации перемычек во всех обрядах преобладает юго-западное направление, иногда в сочетании со вторыми всходами на ЮВ, СВ, З, СЗ и С. Юго-западное направление всходов составляет 48% (22 кургана) от 46 насыпей, где имеются всходы, и судить о них можно с достаточной достоверностью. В ровиках найдены угли, отдельные кальцинированные кости, в отдельных случаях обнаружена керамика, одновременная насыпке курганов и более поздняя. В одном из ровиков встречен железный нож.

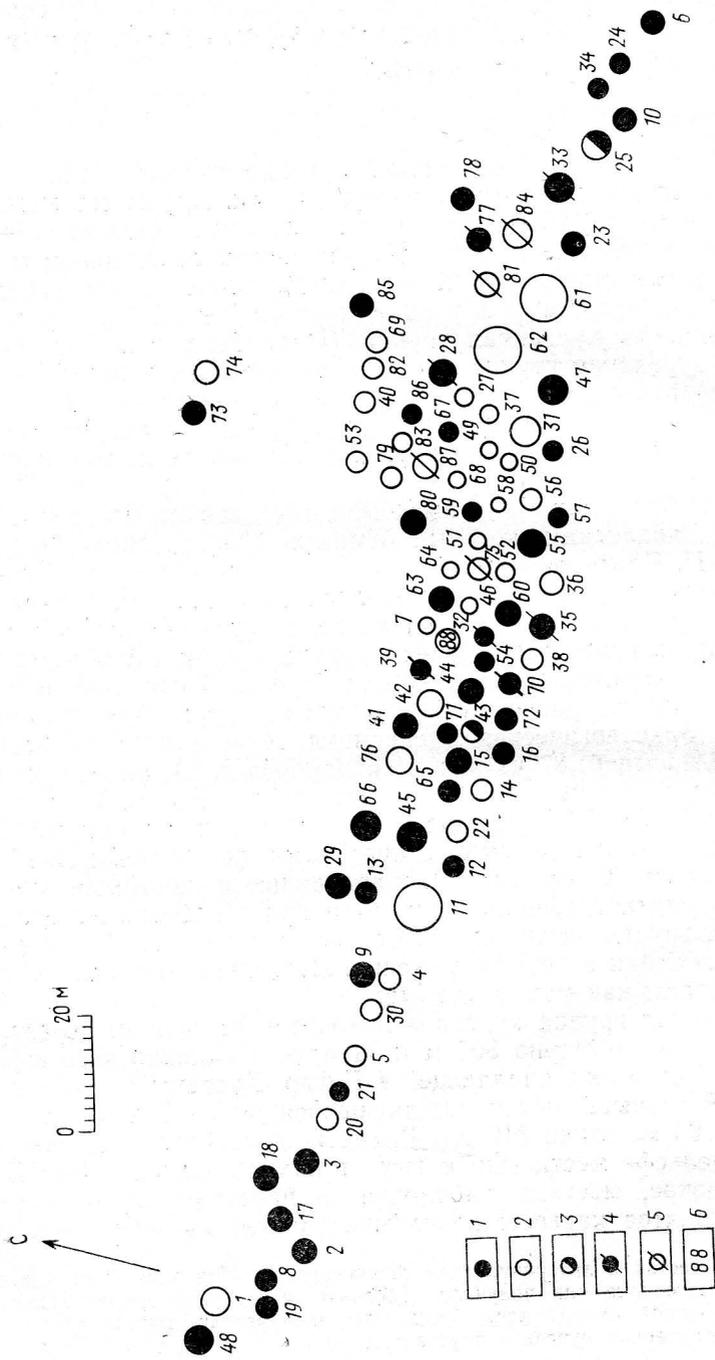
Высота насыпей колеблется от 0,15 до 0,9 м, поперечники от 3 до 11 м. Преобладают насыпи высотой от 0,3 до 0,7 м, они составляют 70% всех курганов (60 насыпей). Курганы высотой 0,15—0,3 м — 18% (16 насыпей) и высотой 0,7—0,9 м — 12% (11 насыпей). Поперечники большинства курганов также не отличаются значительными размерами, основная часть курганов имеет диаметр от 3 до 7 м 82,6% (71 насыпь), диаметр 7—9 м — 12,8% (11 насыпей); до 3 м — 1,1% (1 насыпь), больше 9 м — 3,5% (3 насыпи)².

Насыпи курганов возведены из супеси и суглинка. Почвенные условия хорошо сохранили древесный тлен и остатки обугленного дерева в кострищах. Необожженные кости не сохраняются, лишь в одной небольшой по глубине яме найдены человеческая челюсть с зубами, в некоторых ямах прослежены следы костного тлена, в двух курганах найдены зубы плохой сохранности. Почти не уцелели изделия из тонких пластинок серебра и бронзы.

При раскопках выявлено 40 курганов с трупосожжениями, 34 — с труположениями, 7 — меморативных насыпей, 2 — сочетание кремации и ингумации, 4 кургана испорчено и судить об обряде трудно (Прило-

² Диаметр одного кургана группы точно определить не удалось.

жение I, III). Сравнивая размеры курганов с различными обрядами погребения, можно заметить, что курганы с трупосожжениями несколько выше курганов с обычными трупоположениями. В группе курганов с обрядом сожжения 10 насыпей имело высоту от 0,7 до 0,9 м. Из них большими размерами отличается курган 47 с богатым захоронением. Среди захоронений по типу трупоположения выделяются своими размерами два кургана с камерными погребениями. Их высота 0,7 м и 1,0 м (кург. 61, 62). Меморативные курганы по высоте и диаметру ничем не отличаются от насыпей с другими обрядами погребения.

По количеству захоронений обряд трупосожжения в Заольшанской группе является преобладающим, насыпи с трупосожжениями составляют 46% всех курганов группы. Зафиксированы два варианта сожжений — на месте и на стороне, первый вариант отмечен в 25 насыпях (кург. 3, 6, 8, 9, 12, 13, 15, 16, 18, 24, 29, 34, 41, 44, 45, 47, 54, 55, 60, 63, 65, 78, 80, 85, 86), второй — в 15 (кург. 2, 10, 17, 19, 21, 23, 26, 48, 57, 59, 66, 67, 71, 72, 73). Основным критерием для определения типа сожжения служило наличие остатков погребального костра в виде обугленных плах (рис. 2: 1, 2), так как из-за сильной спрессованности кострища разница в его толщине в сожжениях на месте и на стороне небольшая. Другими признаками типа сожжения служат размер и интенсивность кострища, количество и характер расположения костей и вещей. В Заольшанской группе хорошая сохранность остатков погребального костра позволяет в ряде случаев определить сожжения на месте даже тогда, когда курган поврежден (например, в кургане 63). Кострища представляют собой сильно спрессованный слой золы, угля и песка толщиной от 0,1 до 0,3 м. В тех случаях, когда сохранились остатки обугленного дерева от погребального костра, цвет материкового песка ярко оранжевый, песок сильно прокален. Волокна обугленных плах чаще всего расположены в направлении ЮЗ—СВ. Размеры кострища в сожжениях на месте обычно составляют 2,2—5,5 м, поперечники насыпей 3,70—9,30 м, а их высота 0,2—0,9 м. Размеры кострищ в курганах с сожжением на стороне — 1,40—4,0 м, поперечники насыпей 3,5—9,0 м, высота от 0,15 до 0,7 м. Приведенные данные показывают, что в размерах насыпей с сожжением на месте и на стороне существенной разницы нет, хотя в среднем диаметр и высота курганов с сожжением на стороне меньше. В сожжениях на месте преобладают поперечники насыпей 5—7 м, в сожжениях на стороне — 4—6 м.

Обожженные кости при обоих обрядах, как правило, находятся в урне, одной или нескольких и вокруг них. В восьми курганах (кург. 6, 8, 16, 17, 41, 47, 60, 65) зафиксировано по 2—3 урны, это наиболее богатые сожжения, среди них есть и парные. В сожжениях на месте большая часть костей сосредоточена в центральной части кострища, но встречаются они и по всему кострищу. В расположении урны наблюдаются два основных варианта: урна находится на кострище, в слое кострища или в горелых плахах; урна помещена выше кострища или в насыпи. Разделять насыпи по положению урны немного выше кострища или вверху нецелесообразно из-за небольшой высоты большинства курганов. В обоих вышеуказанных вариантах урна может стоять прямо или с наклоном, может лежать на боку и быть перевер-



Рис. 2. Курган 65.

1 — план кострища и профили кургана. 2 — план деревянных плах кострища с обозначением нивелировочных отметок и номеров находок: 1, 3—5 — бусы; 2, 7 — оплавленное стекло; 6 — обломки скобы; 8 — обломки гривны; 9, 10 — сосуды-урны; 12 — пластина железная; 13, 15 — ножи; 14 — ключ; 16 — оковки. Курган 7. 3 — план кострища и профили кургана; 4 — план ямы с обозначением находок и ее разрез. Находки: 1—6 — бусы; 7 — обломок дирхема-подвески.
 Условные обозначения: 1 — дерн; 2 — песок; 3 — глина; 4 — уголь; 5 — зола; 6 — пух; 7 — обожженные кости; 8 — материк.

нутой вверх дном. Количественно преобладают урны, стоящие на кострище (29 курганов). Перевернутые и прямостоящие урны могут находиться одновременно в одном погребении (кург. 6, 45, 60). В ряде случаев для прикрывания стоящей на кострище урны использовалась перевернутая придонная часть других горшков (кург. 41, 47 — сожжение на месте). Перевернутые урны отмечены в обоих типах сожжения (кург. 6 — сожжение на месте, кург. 21 — сожжение на стороне). При урне могли находиться сопровождающие сосуды, целые или в обломках. Случаи, когда одна из урн немного выше уровня кострища, отмечены в курганах 6, 10, 26; урна в насыпи — в курганах 18 (сожжение на месте) и 19 (сожжение на стороне). В кургане 45 урна вкопана в материк, рядом лежит камень, поблизости находится второй сосуд, перевернутый вверх дном, в обломках. Камень рядом с урнами найден в кургане 65, здесь же на урне лежит гривна (рис. 2:2). По количеству найденных сосудов выделяется курган 8 (сожжение на месте, кострище отличной сохранности). Кроме двух урн в кострище найдены обломки еще трех горшков. Судя по расположению обломков, меньший сосуд был помещен в большой. Диаметр самого большого ≈ 24 см, самого маленького — 8 см. На двух горшках обнаружены клейма.

Кальцинированные кости, собранные при раскопках, были изучены Е. Г. Андреевой. Ею рассмотрен материал из двадцати пяти курганов (раскопки 1978—1979 гг.) с захоронениями по обряду трупосожжения. Определение костей установило наличие среди погребенных взрослых людей, детей и подростков. В десяти курганах зафиксировано погребение взрослого человека (кург. 2, 9, 19, 21, 24, 34, 41, 42, 45, 47), в двух курганах — подростков (кург. 3, 29), в шести курганах — детей (кург. 6, 10, 18, 25, 26, 43). В четырех насыпях вместе со взрослыми были погребены дети или подростки (кург. 8, 12, 16, 17). В шести насыпях находим сочетания костей человека с собакой (кург. 8), с собакой и лошастью (кург. 47), овцой (кург. 42), лисой (кург. 45), птицей (кург. 12), в кургане 25 вид животного неопределим. В кургане 13 найдено только сожжение животного, но его вид не удалось определить.

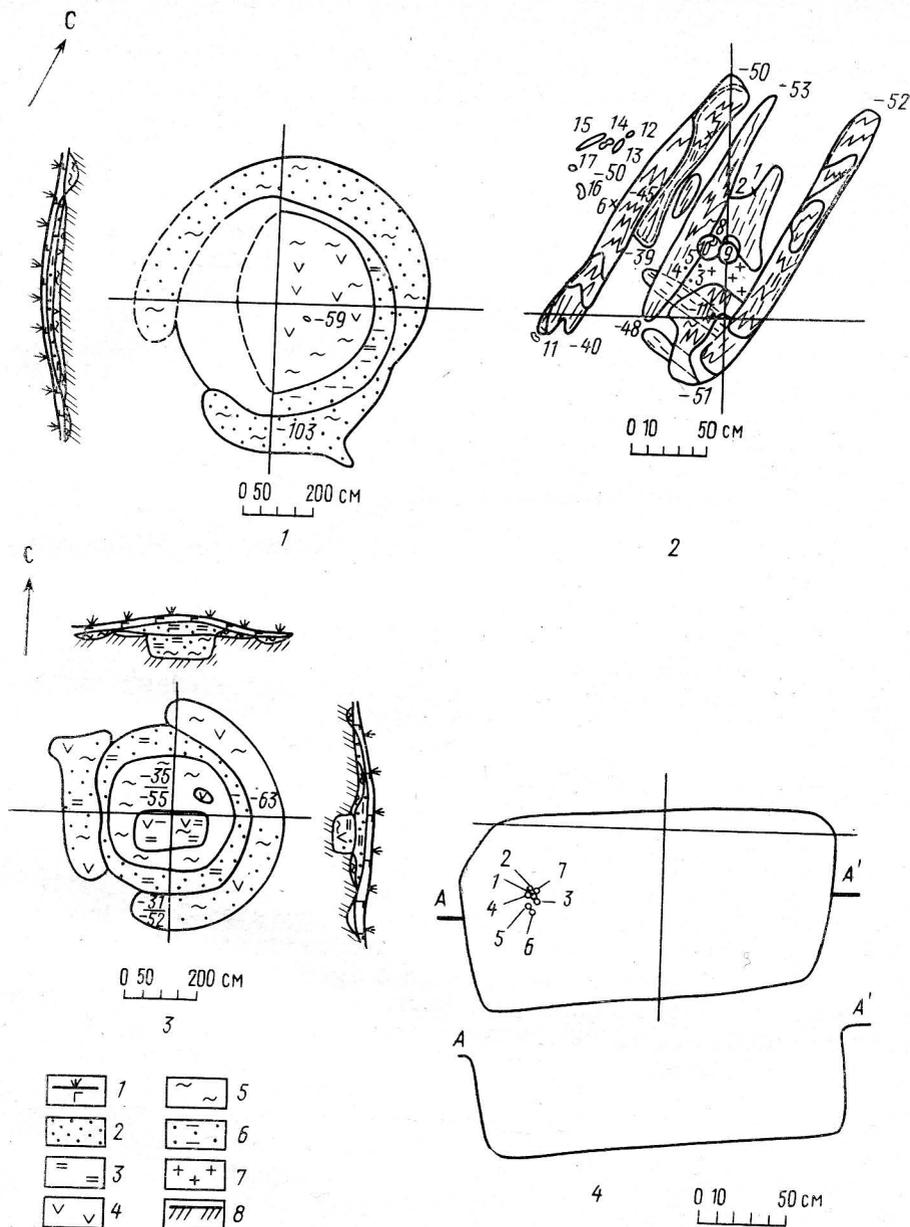
Погребальный инвентарь курганов с трупосожжениями представлен ножами (15 экз. в тринадцати курганах), стрелами (3 экз. в трех курганах), оселками (6 экз. в пяти курганах), пуговицами (6 экз. в двух курганах), гвоздями (5 экз. в пяти курганах), заклепками (3 экз. в трех курганах), бусами (48 экз. в одиннадцати курганах), подковообразными фибулами (9 экз. в девяти курганах). Найдены также 2 ключа в двух курганах, 2 кресала в двух курганах, 6 шипов в пяти курганах, обломки костяных гребней (в трех курганах). В курганах 12 и 16 обнаружены круглые бронзовые фибулы (не сохранились), в курганах 8, 21, 47, 65 — железные гривны с подвесками в виде «молоточков Тора» и колец, в кургане 47 — бронзовая ажурная подвеска в виде свернувшегося кольцом зверя и кольцевидная фибула с зооморфным орнаментом. В кургане 16 найдено подражание саманидскому дирхему Насра II ибн Ахмада (914—943 гг.). Вещи располагались, как правило, в урне, вокруг нее или в центральной части кострища. В кургане 8 гривна находилась под обломками одной из урн, в кургане 47 — лежала сверху на урне и была прикрыта донной частью сосуда с клеймом.

в кургане 65 — обломки гривны лежали сверху на урне и внутри нее. Курганы 8, 47, 65 содержали богатые сожжения на месте. В кургане 21, где обнаружено малоинвентарное сожжение на стороне (рис. 3: А), перевернутый сосуд прикрывает гривну, лежащую на кострище.

Вся керамика — как урны, так и сопровождающие сосуды — круговая, на 13 сосудах имелись клейма.

Большинство курганов не заключало в себе значительного количества вещей и сосудов. Наиболее богаты находками курганы с сожжением на месте (№ 3, 6, 8, 24, 47, 65). По размерам и набору инвентаря в группе выделяется курган 47, раскопанный в восточной ее половине. На кострище находились две урны, на одной из которых лежала железная гривна с подвесками в виде «молоточков Тора» и колечек. Урна была прикрыта донной частью сосуда с клеймом. В кострище обнаружена бронзовая подвеска с зооморфным орнаментом, две бронзовые подвески, деформированные в огне, обломок фибулы подковообразной, бронзовой, бронзовая 14-гранная гирька, два железных шипа, гвоздь, 4 обломка железных предметов, обломки бронзовых предметов (бляшка?), обломки костяного гребня, 4 зонных стеклянных бусины (1 красная и 1 оранжевая обожженные, 2 зеленые), 1 фаянсовая реберчатая бирюзовая, 1 хрустальная призматическая 8-гранная и 1 хрустальная круглая (?), 3 стеклянные зеленые оплавленные. В кургане были погребены два человека (мужчина и женщина), лошадь, собака.

Различий по типам обнаруженных вещей и керамики курганы с сожжениями на месте и на стороне не имели и располагались в группе вперемешку.

Из 34 раскопанных в группе курганов с захоронениями по обряду трупоположения 7 можно отнести к камерным, 27 курганов содержали обычные ямы; под одной насыпью было две ямы (кург. 49). Как правило, все подкурганные ямы перерезают кострище небольших размеров и интенсивности. Обычные ямы зафиксированы в курганах 1, 4, 5, 7, 14, 20, 22, 27, 31, 36, 37, 38, 40, 42, 46, 49, 51, 52, 53, 58, 64, 68, 69, 74, 79, 82, 83. Размеры ям составляют в длину от 1,05 до 2,7 м, в ширину от 0,5 до 1,4 м. Глубина ям колеблется от 0,2 до 1,0 м. Зависимости глубины ямы от ее длины и ширины не замечено. Преобладают ямы длиной 1,7—2,5 м, шириной 0,8—0,95 м (74%). Форма ямы — прямоугольная со скругленными углами, ко дну немного сужающаяся (рис. 2: 4). Заполнены они обычно песком с золой и углем. В кургане 49 обнаружены две ямы, размеры одной — 1,5×0,88 м, глубина 0,52 м, другой — 2,4×1,17 м, глубина 0,73 м, ориентировка ЮЗ—СВ. Над меньшей ямой отмечено скопление камней. Видимо, в этой насыпи были погребены взрослый и ребенок. Вещей не найдено.

Как уже указывалось, в курганах Заольшанской группы плохо сохраняются необожженные кости. Следы костей хорошо прослежены в курганах 5 и 64. Зубы плохой сохранности найдены в курганах 50 и 83. Человеческая челюсть с зубами обнаружена в яме кургана 42, имевшей небольшую глубину — 0,12 м; возможно, глубина ямы была несколько больше и частично срезана при зачистках, инвентарь обычный (рис. 3: В). Яма эта отличается и необычной ориентировкой — ЮЮЗ—ССВ. Необходимо отметить, что, судя по расположению вещей

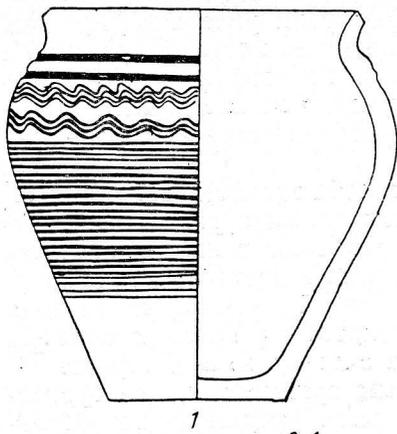

0 1 5 CM

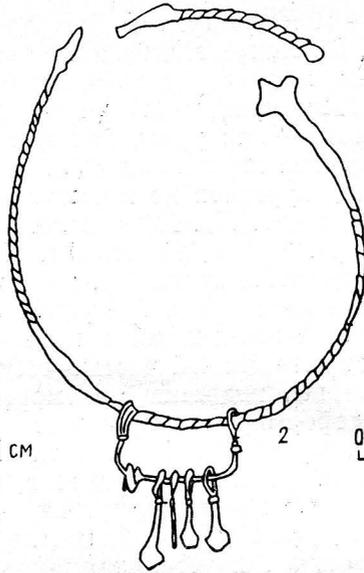

0 1 5 CM



A

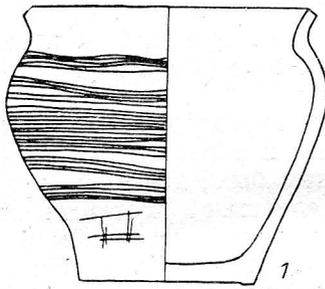

0 1 5 CM

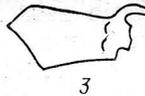
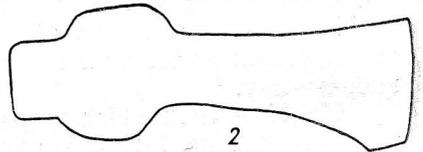

0 1 5 CM

B

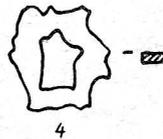
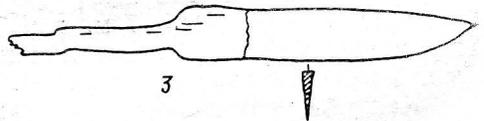
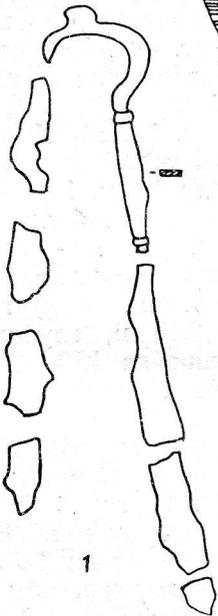

0 1 5 CM

B

в захоронениях и отдельным случаям, когда зафиксированы следы чепца, преобладает западная ориентировка погребенных, иногда с небольшими отклонениями. Ориентировку З—В имеют 16 ям, ЮЗЗ—СВВ — 4 ямы. Восемь ям ориентированы по линии ЮЗ—СВ, и по одному разу встречены погребения с ориентировкой СЗ—ЮВ, ЮЮЗ—ССВ. В кургане 52 бусы расположены в восточной части ямы, видимо, ориентировка погребенного была восточной.

В девяти ямах зафиксированы следы дерева, которое использовалось для перекрытий и обкладки стен ямы (кург. 5, 14, 27, 38, 50, 66, 69, 74, 82).

Все курганы с захоронениями этого типа небогаты вещами (рис 3: Б, В). В 10 ямах погребальный инвентарь совсем отсутствует. В 9 ямах найдены сосуды (в 7 ямах по одному сосуду, в одном — 2 сосуда и в одном — 3 сосуда). Вся керамика круговая, клейм нет. В расположении сосудов в ямах нет четкой закономерности. Встречено положение горшка в ногах, есть и в головах, и в центральной части слева и справа. Необычно расположение керамики в кургане 14, три сосуда в ряд стоят в центральной части восточной половины ямы. Положение погребенного при таком расположении сосудов не ясно, возможно, погребение детское. Яма отличается большой глубиной — 0,9 м. Всего в этой группе найдены 3 топора (кург. 4, 20, 64), 1 копьё (кург. 4), 3 крестовидные подвески (кург. 5, 27, 38), 34 бусины (кург. 5, 7, 14, 52), 3 ключа (кург. 31, 37, 42), 2-е ножниц (кург. 27, 42), а также 18 ножей (кург. 4, 5, 14, 20, 22, 27, 31, 37(2)³, 38(2), 42, 43, 46, 51, 64, 79, 83), 4 пряжки (кург. 14, 20, 64, 83), 1 оселок (кург. 20), 1 пуговица (кург. 37), бронзовый бубенчик (кург. 46), две подковообразные фибулы (кург. 5, 64), 1 кресало с кремнем (кург. 83), 5 заклепок (кург. 14(3), 27(2)). В кургане 31 найден саманидский дирхем Насра II ибн Ахмада, чеканенный в г. Андераба в 318 г.х. = 936 г., превращенный в подвеску, и небольшой обломок саманидского дирхема первой половины X в. Обломок неопределимого дирхема обнаружен в яме кургана 7. В кургане 5 найдены остатки деревянного сосуда.

В расположении вещей в ямах наблюдаются различные варианты. Например, один из трех топоров найден у плеча (кург. 20), другой — в ногах (кург. 4), третий — у пояса (кург. 64). Следует напомнить, что костяки в курганах не сохранились, поэтому о положении вещей приходится говорить с некоторой условностью. Ключи, ножницы также расположены в различных частях ям. Большинство ножей было обнаружено в центральной части ям, видимо, у пояса. Крестовидная подвеска в кургане 27 находилась рядом с фибулой, в кургане 38 недалеко от нее был нож и только в яме кургана 5 она, по-видимому, входила в состав ожерелья, так как найдена вместе с бусами. Ожерелья из бус

Рис. 3. Инвентарь курганов 20, 21, 42.

А — курган 21: 1 — сосуд; 2 — гривна; 3 — гвоздь; 4 — кремневый отщеп. Б — курган 20: 1 — сосуд; 2 — топор; 3 — пряжка; 4 — нож; 5 — оселок. В — курган 42: 1 — ножницы; 2 — ключ; 3 — нож; 4 — пряжка; 5 — кремневый отщеп.

³ В скобках указано количество предметов.



Рис. 4. Курган 61.

1 — план кострища с обозначением нивелировочных отметок и профилей кургана;
 2 — план и разрез ямы с указанием номеров находок: 1 — топор; 2 — нож; 3, 5 —
 стрелы; 4 — стрела и шило; 6 — фибула; 7 — пуговицы; 8 — дужка и обручи
 ведра; 9 — копье; 10 — заклепка.

Условные обозначения: 1 — дерн; 2 — песок; 3 — глина; 4 — уголь; 5 —
 зола; 6 — перекоп; 7 — материк.

найлены в погребениях кургана 5 (19 бусин), 7 (6 бусин), 52 (8 бусин), в яме кургана 14 была обнаружена одна бусина.

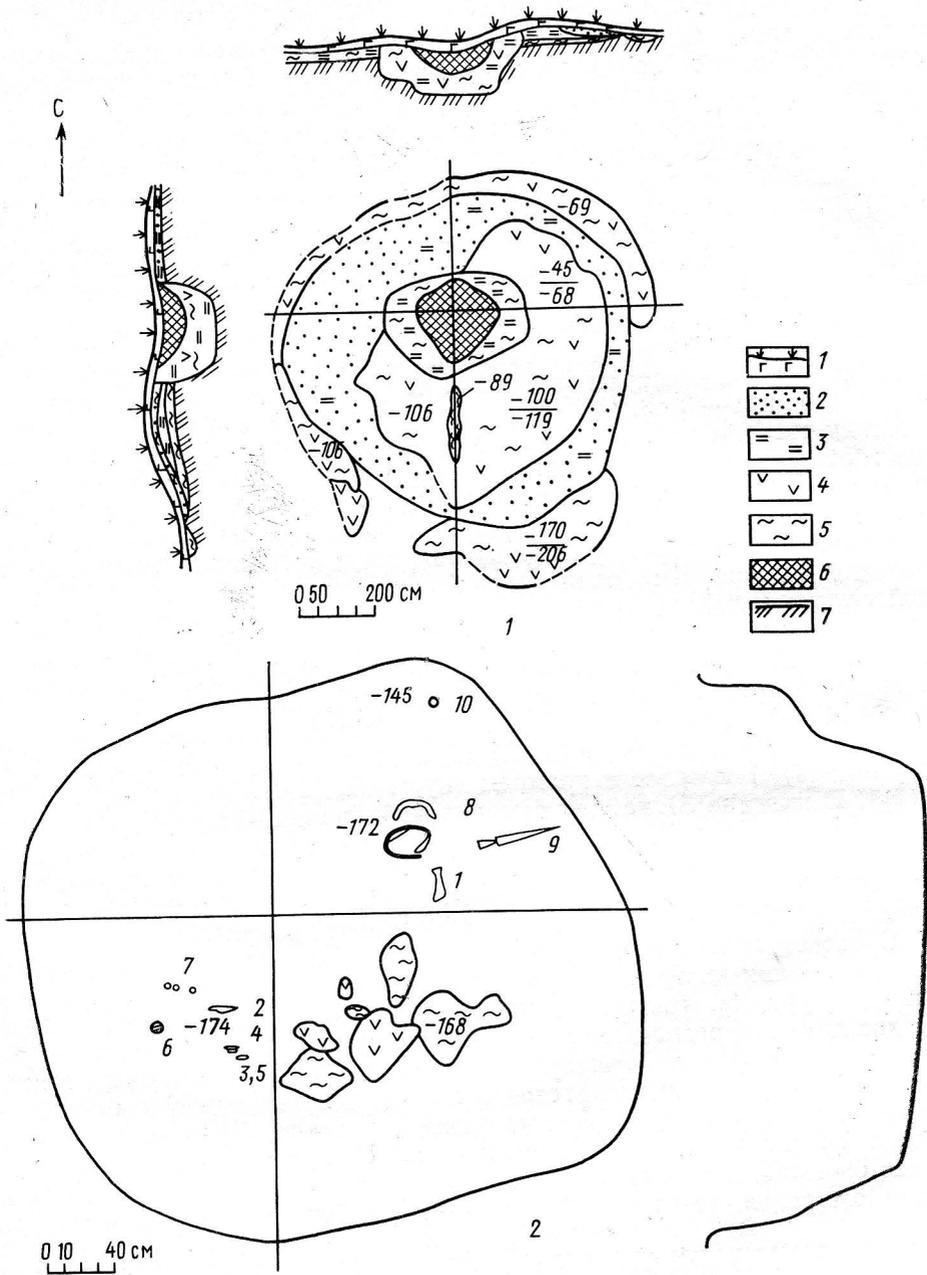
В расположении курганов с труположениями в обычных ямах закономерностей нет; они расположены вперемешку с другими насыпями. Погребались по этому обряду как мужчины, так и женщины.

Среди захоронений по обряду труположения были обнаружены камерные захоронения. Признаками для отнесения погребения к типу камерного служат размеры и глубина ям, наличие деревянных конструкций, определенный набор вещей. Размеры ям колеблются от 2,0 до 5,5 м, ширина от 1,3 до 5,0 м, глубина от 0,68 до 1,3 м. К типу камерных отнесены погребения в курганах 11, 30, 50, 56, 61, 62, 76. Еще одна камера находилась в кургане 25 со смешанным погребением; она будет описана отдельно. Следует отметить, что яма кургана 30 отнесена к камерным условно на основании больших размеров и наличия заплечиков в придонной части ямы. Вещей и остатков деревянных сооружений в ней не найдено. Насыпи курганов 11, 56, 61, 62 отличались большими размерами (поперечники 7,15—11,0 м, высота 0,5—1,0 м). Курганы 61 и 62 — самые большие в группе (рис. 4:1), расположены рядом друг с другом в восточной ее части. Во всех курганах (кроме 76) ямы перерезают слабый костричный слой в виде зольных пятен. Ямы имеют прямоугольную форму со скругленными углами, форма ям в курганах 11, 61 и 62 приближается к квадрату со скругленными углами. Размеры и ориентировки ям см. по следующей таблице.

Таблица

№ п/п	№ кургана	Размеры ямы, м	Глубина ямы, м	Ориентировка
1	11	2,0×2,5	0,68	ЮЗ — СВ
2	50	2,65×1,4	0,75	ЮЗ — СВ
3	76	2,7×2,1	0,85	З — В
4	30	3,0×1,3	0,82	ЮЗЗ — СВВ
5	56	3,0×2,0	0,93	З — В
6	25	3,2×1,68	0,8	СЗЗ — ЮВВ
7	61	3,4×3,2	1,3	ЮЗ — СВ
8	62	5,5×5,0	1,25	ЮЗ — СВ

Из таблицы следует, что преобладает ориентировка ЮЗ—СВ, лишь две камеры имели направление З—В. Заполнены ямы были песком с золой, ко дну они сужались. Ямы курганов 61 и 62 имели заплечики. В кургане 61 они находились на глубине 50—85 см и имели ширину 10—35 см, в кургане 62 — на глубине 65—70 см, ширина заплечиков — 10—25 см (рис. 4:2). В ямах прослежены остатки деревянных конструкций, видимо, обкладок дна, стенок и перекрытий. Особенно четко просматриваются следы деревянного настила дна и рухнувшего на него перекрытия в камере кургана 62. Перекрытие опиралось на центральный столб, от которого сохранилась яма диаметром 0,6 м, глубиной 0,42 м, на дне ее остатки дерева.



Рис. 5. Инвентарь кургана 11.
 1 — скрамасак; 2 — ножны; 3 — фибула; 4 — гирька; 5 — пуговицы; 6, 7 —
 ножи; 8, 14 — железные предметы; 9, 10 — оселки; 11 — копье; 12 — кресало;
 13 — кремль.

Камерные погребения Заольшанской группы содержали, как правило, больше вещей, чем погребения в обычных ямах (рис. 5, 6, 7). В четырех камерах были погребены мужчины (кург. 11, 56, 61, 62), трое из них с оружием: копья (кург. 11, 61, 62), топоры (кург. 61, 62), стрелы (кург. 61), скрамасакс с ножами, разломанный на три части (кург. 11). При мужском захоронении в кургане 56 найдены бытовые вещи: два оселка, кресало, нож, а также остатки кошелька с бронзовыми бляшками от него, железные обручи от ведра. Оселок, кресало и кремь содержало и погребение в кургане 11, а обручи от ведра — курганы 61 и 62. Во всех погребениях были найдены железные ножи. В камерах сохранились украшения и детали костюма: подковообразные фибулы и фрагменты тканей (кург. 11, 56, 61, 62), бронзовые пуговицы (кург. 11, 61, 62), причем в погребении кургана 62 фрагменты тканей являлись остатками головного убора. Наиболее богатый из камерных погребений — курган 11; в нем обнаружены также бронзовая 14-гранная гирька и обрзок монеты — половинка саманидского дирхема Исмаила ибн Ахмада (892—907 гг.).

В двух камерах были расширены женские захоронения с бусами из стекла (кург. 76), стекла и сердолика (кург. 50). В состав ожерелья в кургане 50, видимо, входили серебряная и бронзовая подвески, здесь же найдено серебряное кольцо. В камере кургана 76 обнаружена подвеска в виде золотого кольца с синей стеклянной напусковой бусиной, золотая нить. Оба погребения содержали ножи, а в женском захоронении кургана 76 были ножницы. В том же кургане все вещи вместе со скорлупой ореха находились в кошельке, от которого сохранились кусочки кожи и серебряная с позолотой бляшка.

Ориентировка покойников юго-западная (кург. 11, 50, 61) и западная (кург. 56); в других камерах определить ориентировку с достаточной достоверностью сложно. В кургане 62, судя по расположению вещей, не исключено парное погребение. Пятна тлена на дне камеры кургана 11 дают основание с определенной осторожностью предположить, что рядом с погребенным находился убитый при захоронении конь.

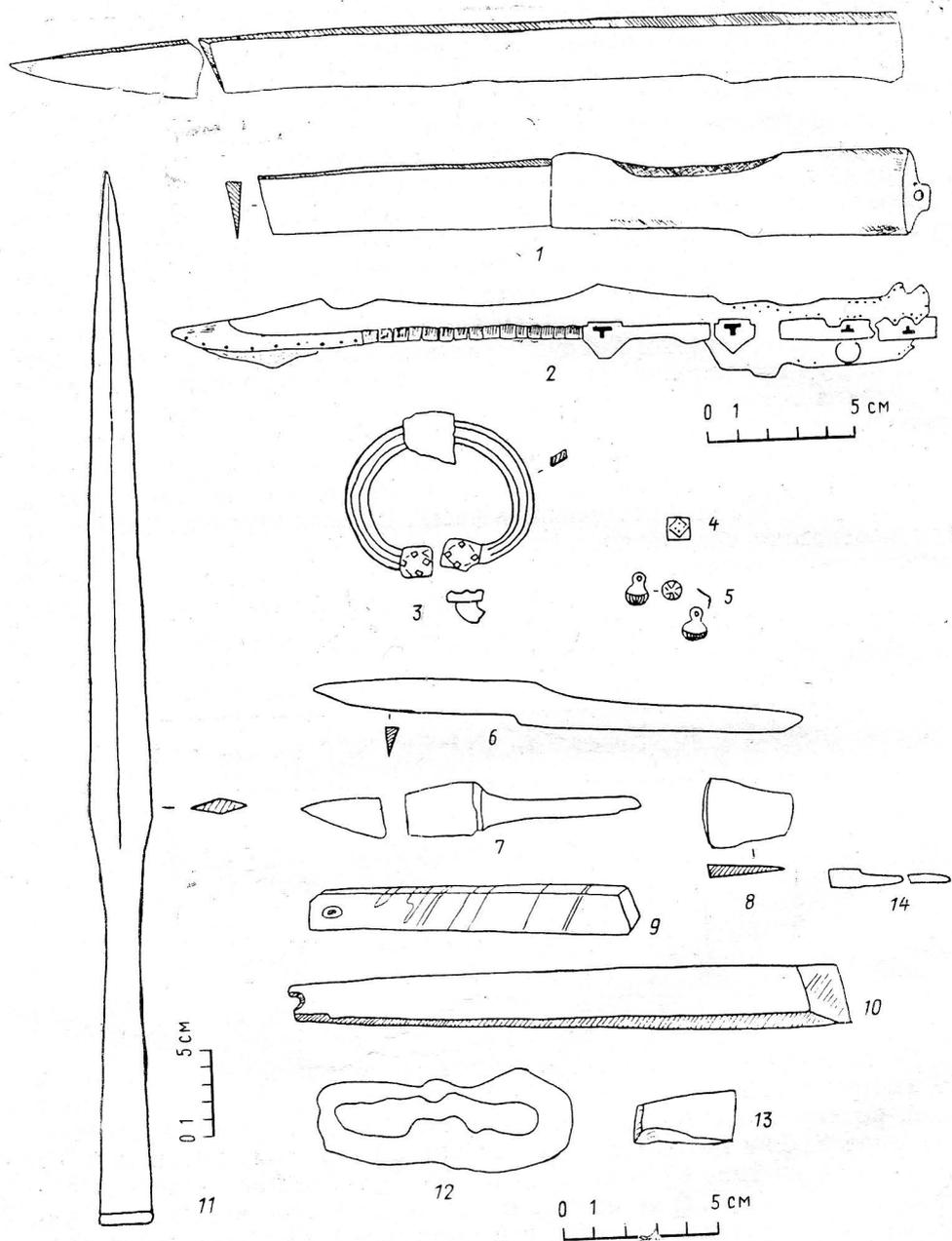
Топография курганов с камерными погребениями свидетельствует об отсутствии какой-либо закономерности в локализации данного обряда в пределах группы.

Большой интерес представляют обнаруженные при раскопках Заольшанской группы два кургана, где сочетаются обряды труположения и трупосожжения. Один из них, курган 25, содержал богатое женское погребение в камере и сожжение ребенка (сожжение на месте). Захоронение произведено одновременно. Располагался курган с восточного края группы. Кости в сожжении помещены в урну, но также встречаются вокруг нее и по всему кострищу. В урне кроме костей найдены обломки костяного гребня, обломки бронзовой бляшки и бронзового предмета. В кострище обнаружен железный предмет (фибула?), два обломка железных предметов, две бронзовые бляшки, 5 бронзовых пуговиц, 7 обломков оплавленных бронзовых предметов, а также кальцинированные кости ребенка и неопределенного животного. Под кострищем обнаружено пятно ямы, ориентированной СЗЗ—ЮВВ, размеры ее $3,2 \times 1,68$ м, глубина 0,8 м. В яме сохранились следы деревянного

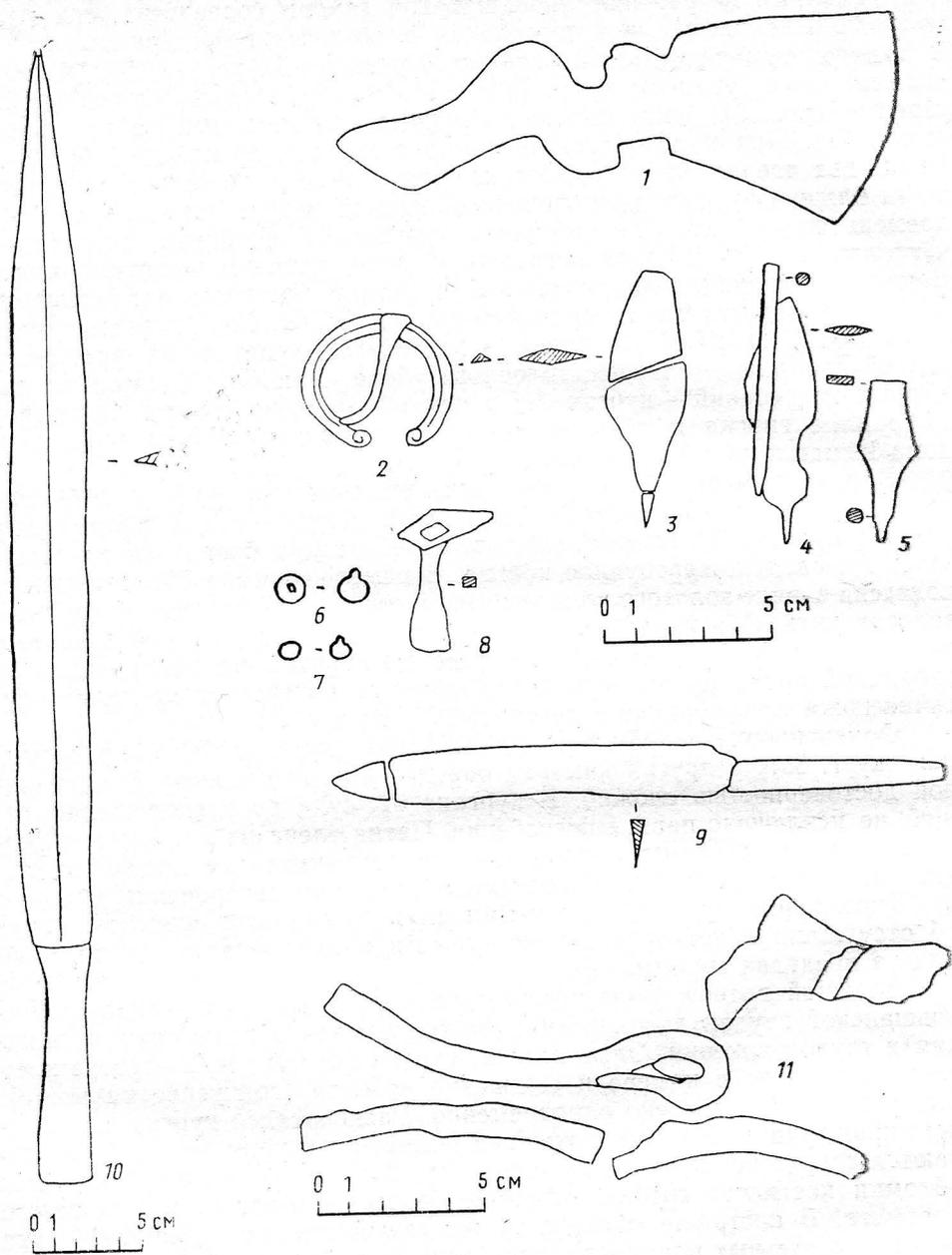

Рис. 6. Инвентарь кургана 61.
 1 — топор; 2 — фибула; 3—5 — стрелы; 4 — стрела с шилом; 6, 7 — пуговицы;
 8 — заклепка; 9 — нож; 10 — копье; 11 — дужки и обручи ведра.

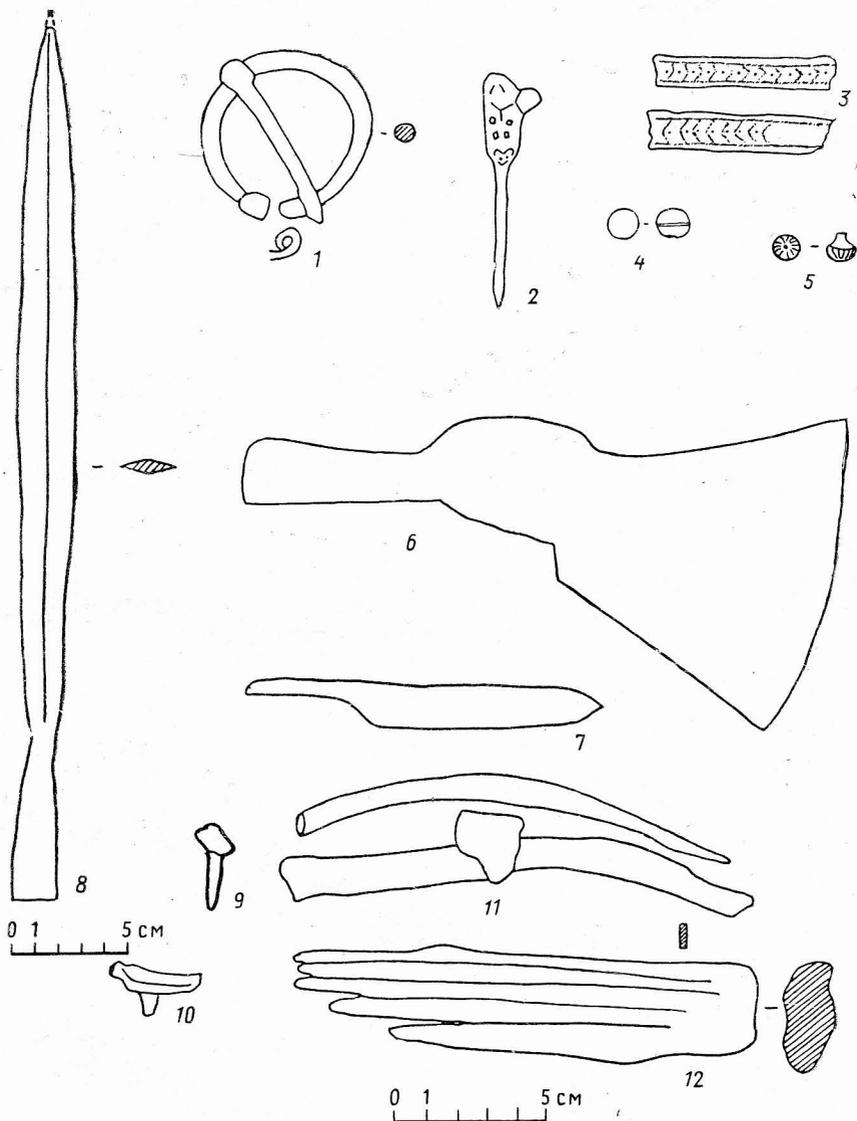

Рис. 7. Инвентарь кургана 62.
 1 — подковообразная фибула; 2 — кольцевидная фибула (фрагмент); 3 — обрывки тесьмы; 4 — стеклянная пуговица; 5 — бронзовая пуговица; 6 — топор; 7 — нож; 8 — копье; 9 — заклепка; 10 — шип; 11 — обручи ведра; 12 — железный предмет.